



Оконно-дверные системы для AL





Завод с 45 летней историей

История компании начинается в 1969 году, когда предприниматель Сулейман Йелкен основывает свою компанию. На тот момент основным профилем компании являлся выпуск на турецкий рынок изделий широкого бытового потребления, выполняемого методом штамповки и металлообработка.

Продукция, выпускаемая фабрикой Сулеймана Йелкена, всегда отличалась высоким качеством, благодаря чему в 80-х годах 20 века г-ин Йелкен заключает сотрудничество с компанией Bosch Profilo, получая импульс в развитии предприятия. Долгое время компания успешно сотрудничает с Bosch Profilo в области производства и поставок комплектующих для бытовой техники этой марки.

В январе 1990 наша компания была переименована в «Yelken Madeni Esya SAN. TIC. LTD». Инвестиции в расширение парка оборудования и инфраструктурные проекты, наряду с накопленным 20-летним опытом позволили расширить ассортимент выпускаемой продукции.

В этот период компания налаживает производство комплектующих для рынка ограждающих светопрозрачных конструкций. Параллельно осваивается производство комплектующих для автомобильного сегмента.

В 2005 году компания полностью переориентируется на удовлетворение потребностей растущего оконного рынка и ставит своей целью расширение номенклатуры выпускаемых продуктов для этого сегмента. В свет появляются поворотно-откидная фурнитура для со-

временных ПВХ светопрозрачных конструкции, однозапорные и многозапорные замки, петли и другая продукция. Растущие потребности «оконного» рынка потребовали увеличения производственных мощностей, организации современного инструментального, литейного и покрасочного цехов. Позднее создаются цех гальванического покрытия изделий и центр испытания и контроля, устанавливаются новые сборочные линии.

В сентябре 2006 компания переименовывается в «Yelken KALIP Pencere Kapi Aksesuarlar ve METAL SAN. TIC. A.С.», а чуть позже производит сертификацию производства в соответствии с международными и национальными стандартами контроля качества TSE ISO 9001.

Руководствуясь принципами постоянных инвестиций в развитие человеческого и производственного потенциала компании, прислушиваясь к пожеланиям и потребностям клиентов, а также глубокого понимания тенденций развития отрасли, компания по праву занимает заметное место на мировом рынке комплектующих для рынка светопрозрачных конструкций. Качество нашей продукции по достоинству оценили производители окон и дверей в более 50 странах мира.

Сегодня мы предлагаем оценить преимущества продукции и сервиса компании с 45-летним опытом.



Вид нашей фабрики в Турции Есенйурт/Стамбул



ПРОИЗВОДСТВО

Одно из крупнейших и современных производственных «оконных» предприятий Турции обладает почти замкнутым циклом производства продукции на своих мощностях, включающих по мимо сборочных линий, инструментальный цех, прессовый комплекс, современную линию гальванического покрытия, цеха литья пластиковых деталей, комплекса отлива ЦАМа и литья металлических заготовок, участок покраски, бюро автоматизации.



КАЧЕСТВО

Качество продукции является наивысшим приоритетом в деятельности предприятия, на всех этапах, начиная от производственного процесса, заканчивая поставкой продукции на склад заказчика.



СОТРУДНИКИ

Для оказания лучшего сервиса для своих клиентов, привлекаются опытные профессиональные кадры и производится повышения уровня их профессионализма.



Fornax ALU

Ответственность за продукцию и условия гарантии

YELKEN KALIP PENCERE&KAPI AKSESUARLARI ve METAL SAN.TiC.A.?

- Предоставляет 10 летним гарантию на свое производство со дня покупки товара.
- 10 лет гарантировано на функциональную работу всего продукта: на окраску и устойчивость металлических и пластиковых товаров в течении этого срока.

ГАРАНТИЯ НЕ ДЕЙСТВИТЕЛЬНА В СЛЕДУЮЩИХ СЛУЧАЯХ

ВОЗДЕЙСТВИЕ НА КОРРОЗИЮ.

- Несоблюдение требований к хранению продукции (в неподготовленных для этого помещениях с повышенной влажностью,пыльностью, химически агрессивной средой или на улице).
- Использование чистящих средств, других агрессивных химических и абразивных материалов, повреждающих антикоррозионное покрытие.
- Механические воздействия на готовое изделие, не предусмотренные о характеру использования данного изделия.

УСТАНОВКА, МОНТАЖ И РЕГУЛИРОВКА ИЗДЕЛИЙ.

- Установка фурнитуры, монтаж и регулировка готовых изделий неквалифицированным персоналом
- Несоблюдение рекомендаций по установке, монтажу и регулировки фурнитуры.
- Несоблюдение требований к размеру конструкций.
- Использование продукта совместно с другими марками фурнитуры
- Механические повреждения элементов фурнитуры, влекущие за собой нарушение функциональных свойств системы или нарушение покрытия.
- Засорение элементов фурнитуры строительными или отделочными материалами, опадание лака или краски.
- Неправильная работа системы, вызванная неправильным уходом.
- Несоблюдение рекомендаций по применению элементов фурнитуры.

Fornax ALU

Условия перевозки и хранения



Не рекомендуется долгое время хранить продукцию в открытом виде, так как пыль и грязь, проникшие в механические части, могут препятствовать нормальному функционированию фурнитуры. В связи с чем, рекомендуется открытые коробки закрывать сверху при хранении. В случае если, упаковка была повреждена при хранении или перевозке товара, рекомендуется заменить упаковку на новую.



При транспортировке товара используйте соответствующие виды устройств и приспособлений (например: автопогрузчик, штабелер, гидравлические тележки). Не допускается класть паллеты друг на друга. Строго соблюдайте указания хранения, размещенные на упаковке. При погрузке и перевозке, поддоны должны быть обмотаны стрейч-пленкой. При погрузке товара обратите внимание на то, чтобы паллета не соприкасалась с острыми, жесткими предметами. Запрещается ходить по паллетам и упаковкам. При продолжительной транспортировке, не допускайте, чтобы паллеты сталкивались друг с другом, для этого оставляйте пространство между паллетами, как минимум 10 см, либо при погрузке плотно укладывайте друг к другу.



Продукцию необходимо хранить в закрытом и защищенном от влаги помещении. Если продукция подверглась воздействию влаги, необходимо незамедлительно заменить мокрую упаковку, высушить продукцию и визуально проверить на отсутствие коррозии.



Нашей компанией соблюдается политика защиты окружающей среды, поэтому вся продукция FORNAX упаковывается в утилизируемые материалы.

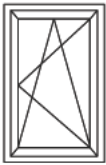

ПОВОРОТНО-ОТКИДНАЯ СИСТЕМА ПОД ЕВРОПАЗ 24 мм

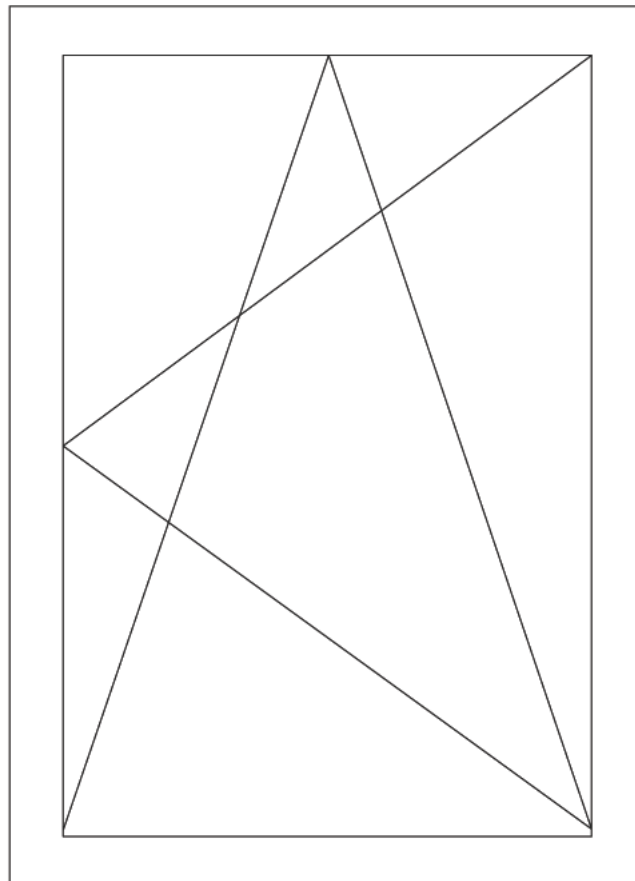



Поворотно-откидная фурнитура Fornax Alu на теплые алюминиевые профильные системы - сочетает в своей конструкции простоту и надежность, благодаря чему, обеспечивается легкая установка, простота использования и доступная цена.

Основные преимущества

- Модульность конструкции обеспечивает широкие возможности для применения, особенность которой позволяет менять любой элемент фурнитуры, не разбирая всей створки.
- При этом конструкция предотвращает ошибочную сборку фурнитуры, позволяя быстро, легко и безошибочно осуществлять монтаж.
- Цветовая палитра, включающая стандартные цвета: серебристый, коричневый, белый, черный, а так же разборная конструкция, обеспечивающая свободную покраску, позволяют найти широкое применение в дизайнерских конструкциях
- Система Fornax Alu выдерживает створку весом до 100кг, а при использовании дополнительных ножниц весовая нагрузка увеличивается до 130кг
- Надежная разборная ручка различных модификаций удовлетворяет основным потребностям в алюминиевых СПК.



Верхняя петлевая группа



Нижняя петлевая группа



Ручка



Угловая передача





Технические Характеристики Оборудования

FB (ШС) Ширина створки.....360 мм-1600* мм
 FH (BC) Высота створки.....500 мм-2400 мм
 Макс. вес створки.....max. 100-130** кг

* В створке шириной от 1200 мм нужно использовать дополнительные ножницы

** С дополнительными ножницами грузоподъемность фурнитуры становится 130 кг

Выбор цветов

Стандартные цвета

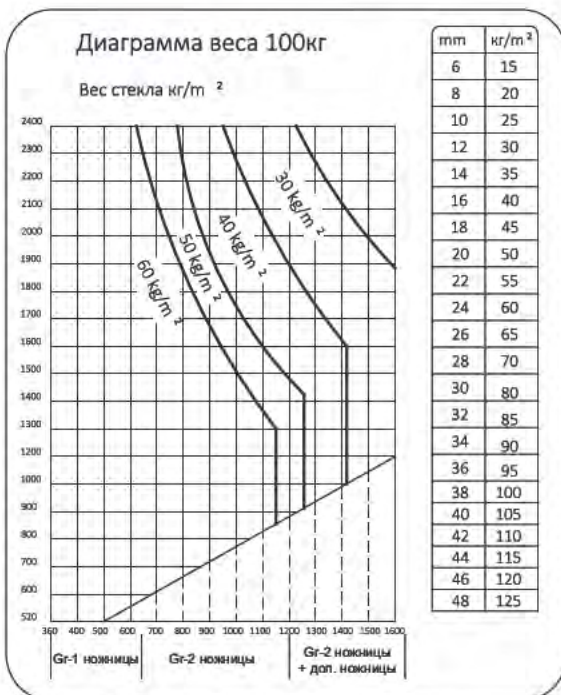
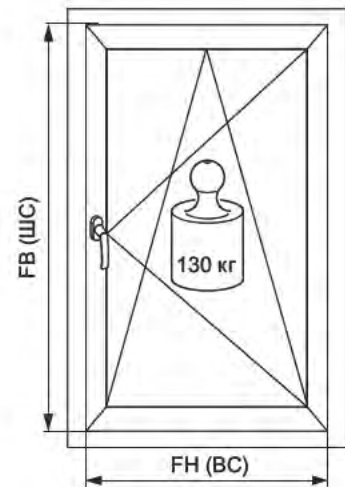

Данные в графике показывают вес стекла

Основные размеры фурнитурного паза

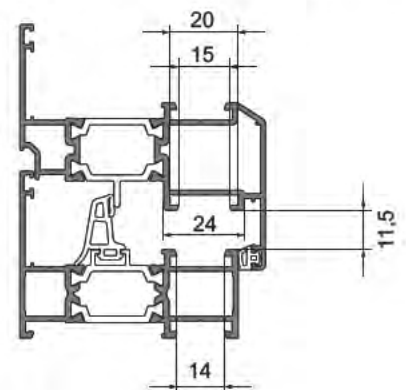

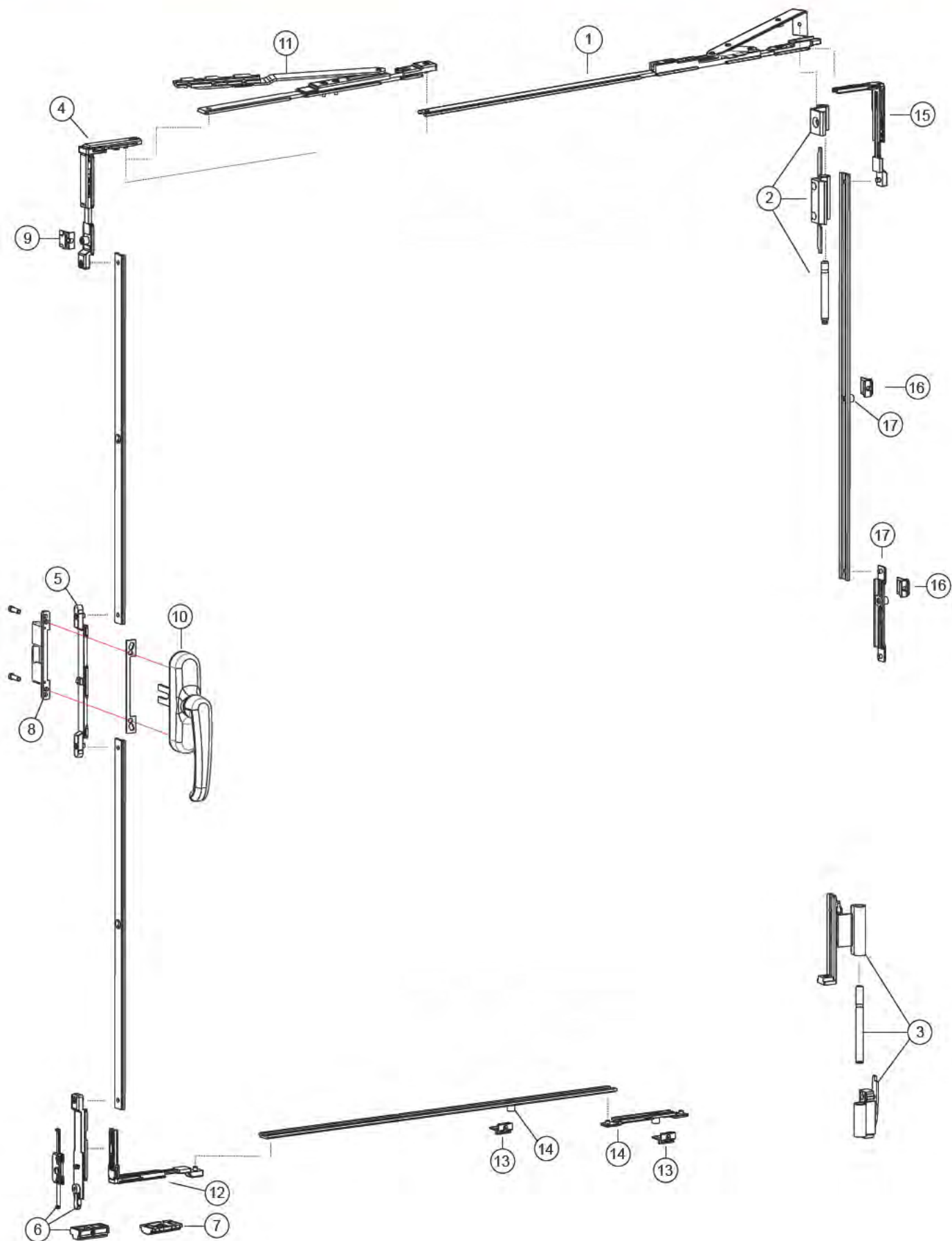



Поворотно-Откидная Система под европаз 24 мм

Схема деталей Поворотно-откидной системы



№ поз	Наименование товаров	ШС (FB)	BC (FH)	Кол-во	Артикул					
					Белый (RAL-9016)	Серебро (RAL-9006)	Коричневый (RAL-8017)	Светло-коричн. (RAL-8003)	Черный (RAL-8022)	под покраску
«Комплект ПО фурнитуры состоящий из:»	Gr-1	360-640		1	201 040 100 103	201 040 100 109	201 040 100 105	201 040 100 104	201 040 100 108	201 040 100 100
	Gr-1 без тяги	360-640								
	Gr-2	640-1600			201 040 101 103	201 040 101 109	201 040 101 105	201 040 101 104	201 040 101 108	201 040 101 100
1	Ножницы рамы и створки	Gr-1	360-640	1	201 200 360 000					
		Gr-1 без тяги	360-640							
		Gr-2	640-1600		201 200 640 100					
2	Верхняя петлевая группа			1	201 730 305 303	201 730 305 309	201 730 305 305	201 730 305 304	201 730 305 308	201 730 305 300
3	Нижняя петлевая группа			1	201 730 306 303	201 730 306 309	201 730 306 305	201 730 306 304	201 730 306 308	201 730 306 300
4	Угловая передача			1	201 100 000 100					
5	Центральный соединитель	стандарт		1	201 600 000 500					
		бод ручку с блок								
6	Нижний запор и ответные планки			1	201 410 201 100					
7	Приподниматель створки			1	621 500 001					
8	Блокиратор ошибочного открывания	ручка стандарт		1						
9	Ответная планка			1	220 250 010 000					
10	Оконная ручка на алюминий	стандарт		1	201 800 000 003	201 800 000 009	201 800 000 005	201 800 000 004	201 800 000 008	201 800 000 000
		с блокиратором								
11	Дополнительные ножницы	1200-1600		1	201 200 000 100					
12	Угловая передача ножниц	1200-1600		1	201 300 000 000					
13	Ответная планка	1200-1600		1	220 250 010 000					
14	Дополнительная цапфа	Lux		1	201 210 000 100					
		Еко	1200-1600		201 510 000 100					
15	Средний запор		1200-2400	1	201 300 000 000					
16	Ответная планка		1200-2400	1	220 250 010 000					
17	Дополнительная цапфа	Lux		1	201 210 000 100					
		Еко	1200-2400		201 510 000 100					

Необходимо всегда

В зависимости от ШС (FB)

В зависимости от BC (FH)

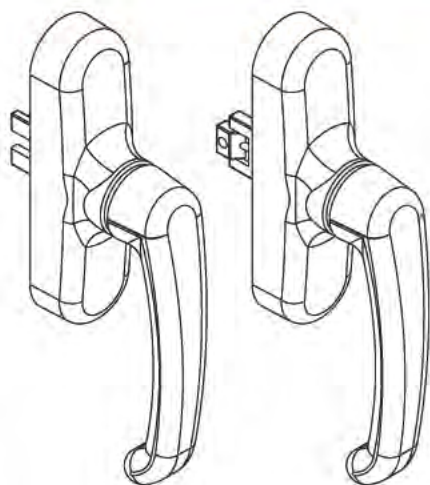

Вариант А

Вариант В

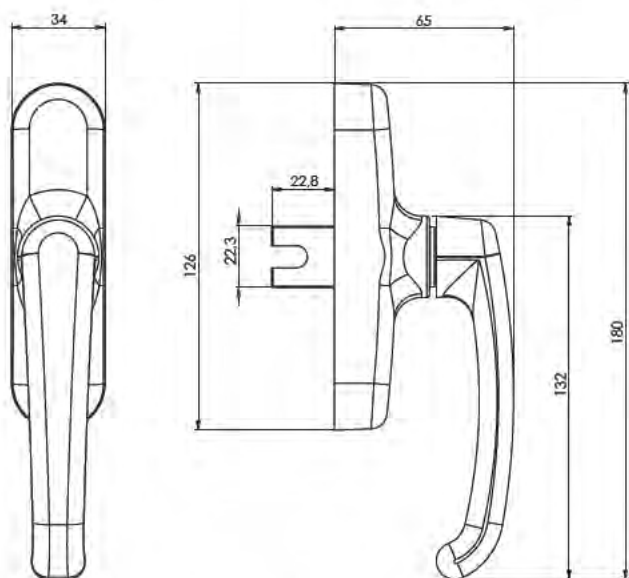
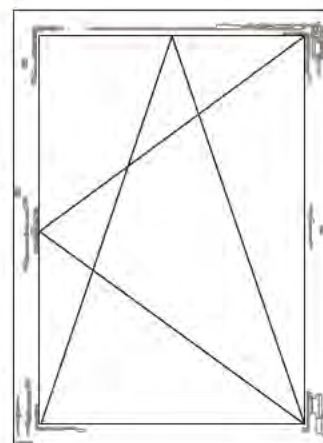

Вариант А
Ручка стандартная

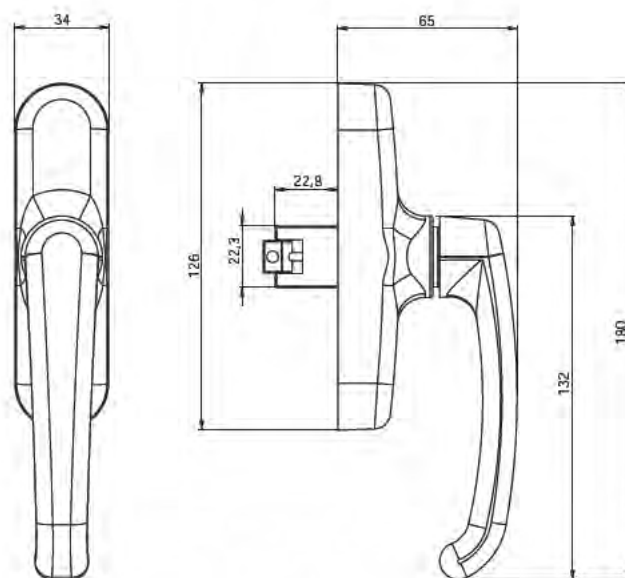

Вариант В
Ручка с блокиратором

Таблица соответствий цвета накладок
(в двенадцатизначном артикуле товара последняя цифра указывает на цвет изделия).

Артикул	Наименование	Обозначение		
201 800 000 00*	Оконная ручка на алюминий	А	12	5,16
	Оконная ручка на алюминий с блокиратором	В	12	5,16

Коды цветов	Цветовая шкала
3	Белый (RAL-9016)
4	Светло-коричн. (RAL-8003)
5	Коричневый (RAL-8017)
8	Черный (RAL-8022)
9	Серый (RAL-9006)
0	Под покраску (неокрашенный)



Поворотно-Откидная Система под европаз 24 мм
Центральный соединитель

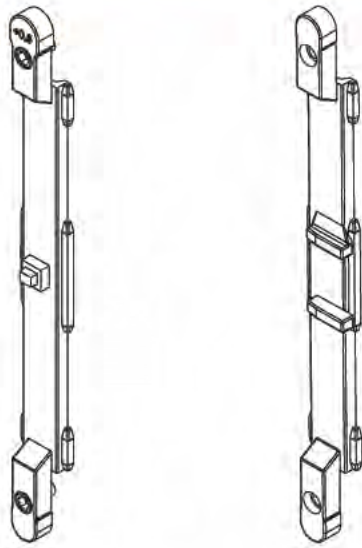

Вариант А

Вариант В

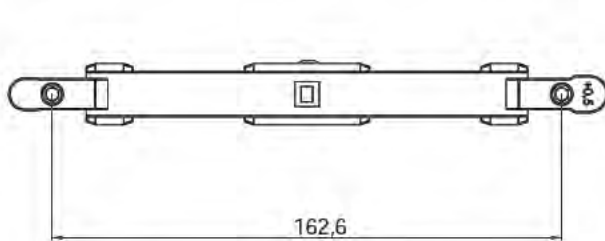
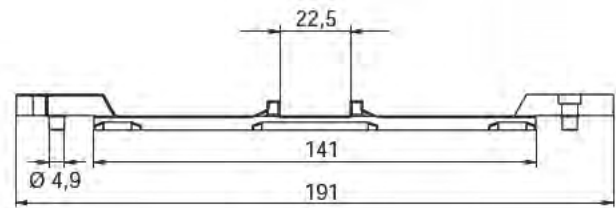
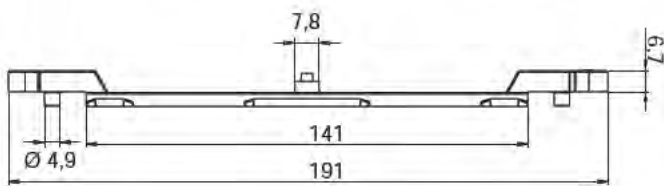
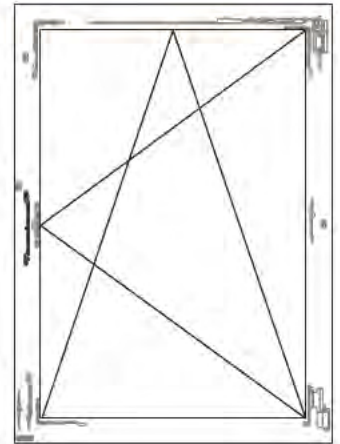

Вариант А
 стандартное исполнение

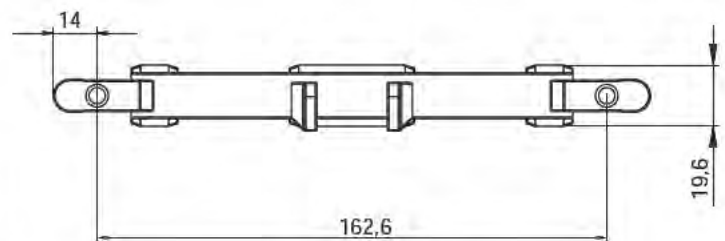

Вариант В
 под ручку с блокиратором

Артикул	Наименование	Обозначение		 Kg
201 600 000 500	Центральный соединитель	А	10	0,7
	Центральный соединитель под ручку с блокиратором	В	10	0,7



Схема А
Ножницы GR:01



Схема В
Ножницы GR:01 без тяги

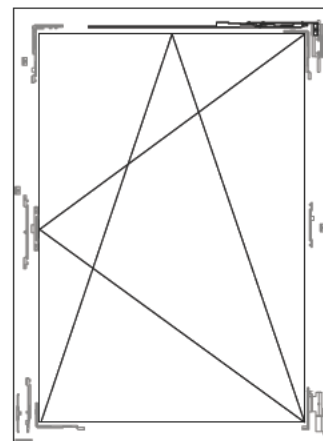
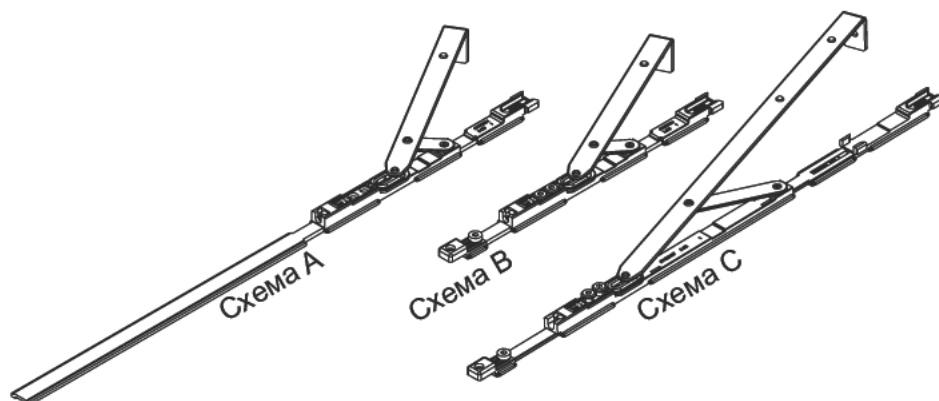

Схема С
Ножницы GR:02

Артикул	Наименование	Диапазон ФВ (ШЕ)	Обозначение		
201 200 360 000	Ножницы рамы и створки GR:01	360-640	А		
	Ножницы рамы и створки GR:01 (без тяги)	360-640	В		
201 200 640 100	Ножницы рамы и створки GR:02	640-1600	С		

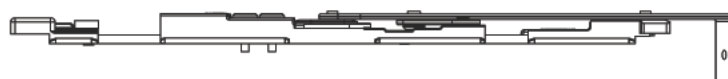
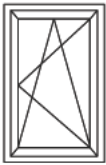

Поворотно-Откидная Система под европаз 24 мм

Дополнительные ножницы

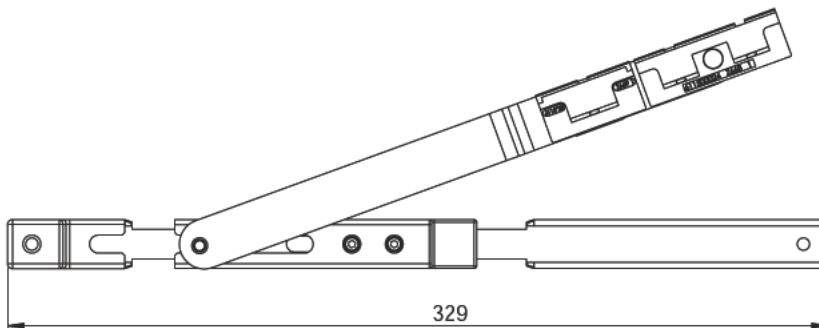
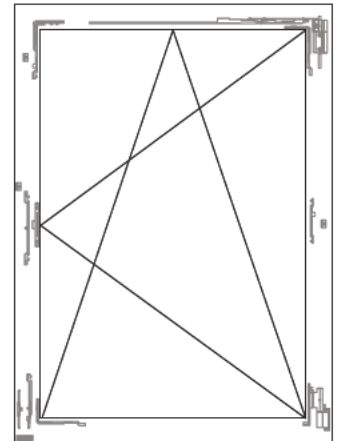
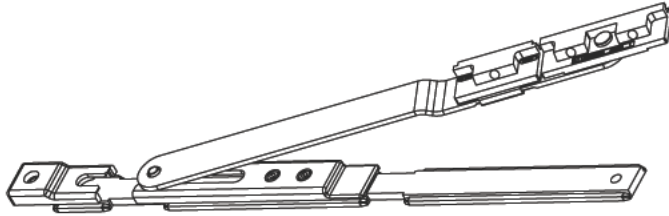

Артикул	Наименование	Диапазон		
201 200 000 100	Дополнительные ножницы	1200-1600	10	3,5

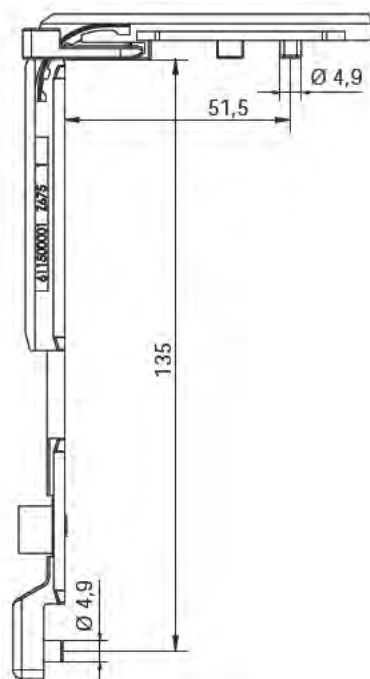
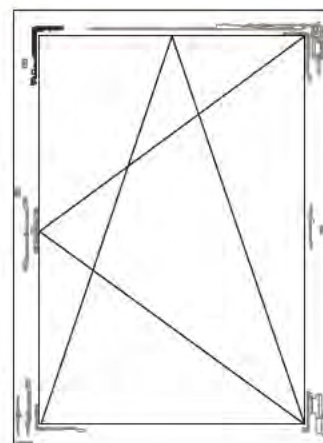
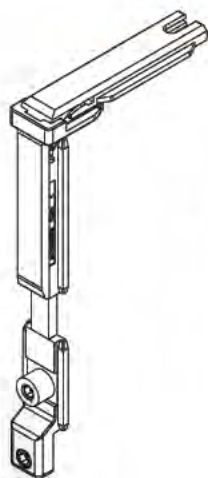

Артикул	Наименование		
201 100 000 100	Угловая передача	10	1,3

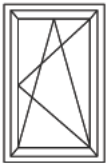

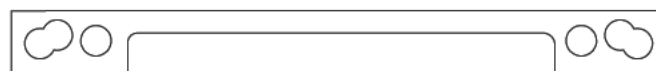
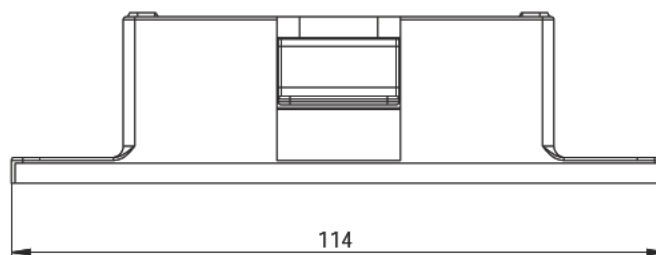
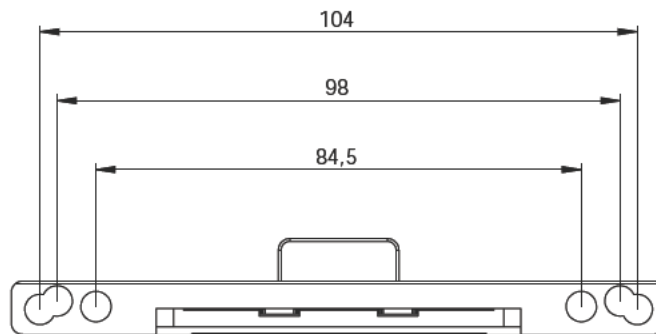
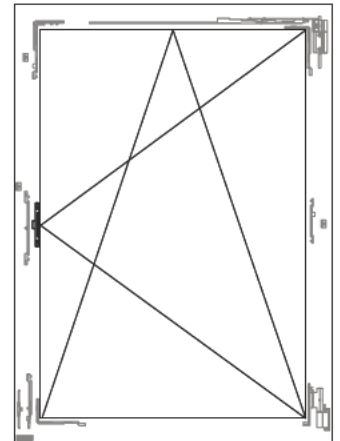
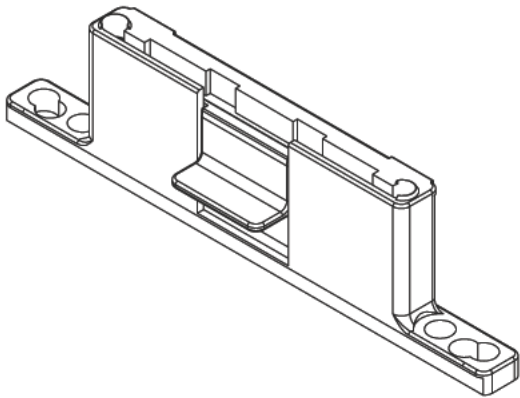

Поворотно-Откидная Система под европаз 24 мм
Блокиратор ошибочного открывания

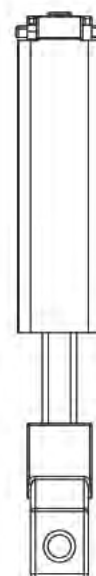
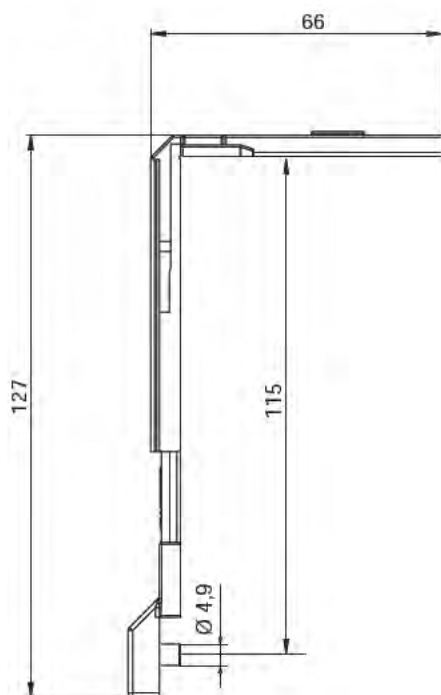
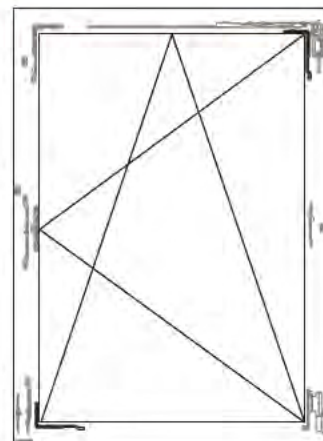
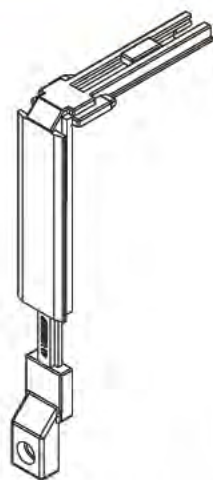

Артикул	Наименование		
	Блокиратор ошибочного открывания		



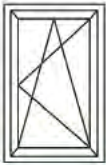

Артикул	Наименование		
201 300 000 000	Средний запор	10	0,8

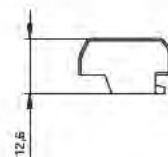
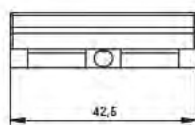
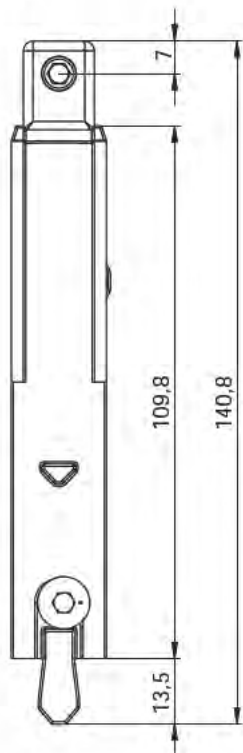
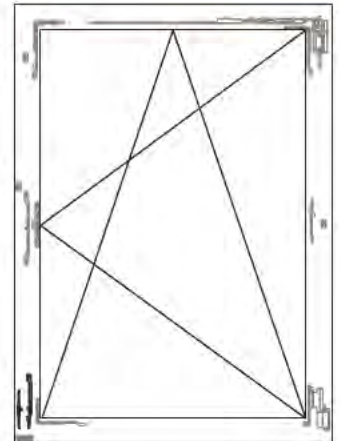
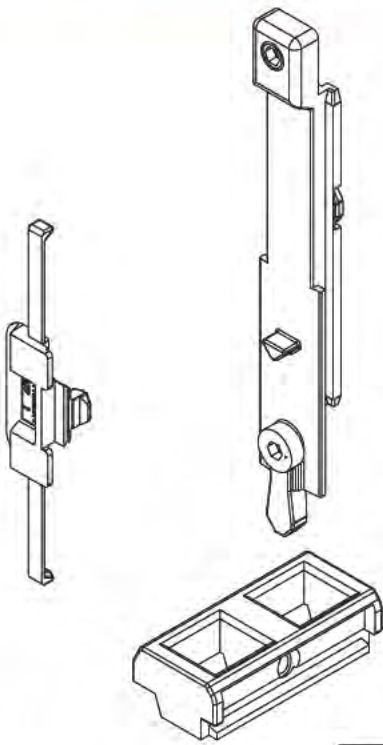

Поворотно-Откидная Система под европаз 24 мм

Нижний запор с ответной планкой



Артикул	Наименование		
201 410 201 100	Нижний запор и ответная планка		

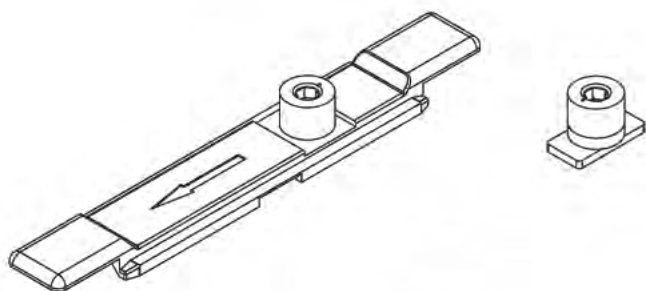

A

B

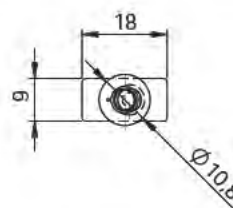
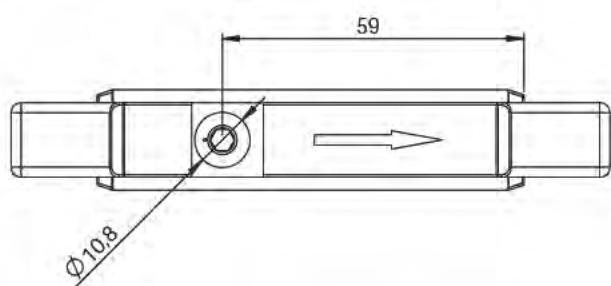
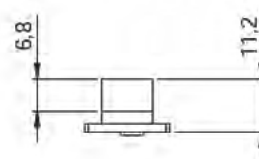
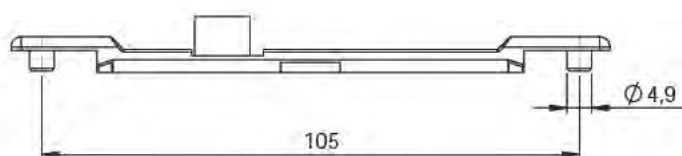
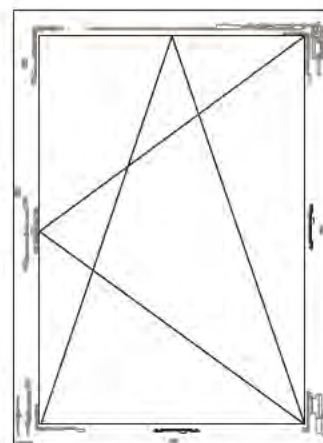

A

LUX

B



EKO

Артикул	Наименование	Обозначение		Kg
201 210 000 100	Дополнительная цапфа Lux (удлиняемая)	A	10	0,43
201 510 000 100	Дополнительная цапфа Еко	B	10	0,1

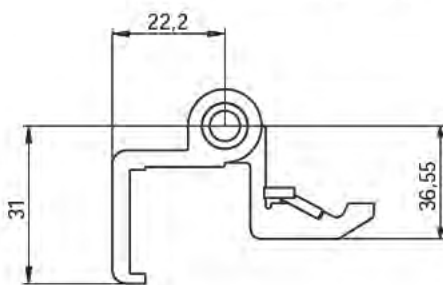
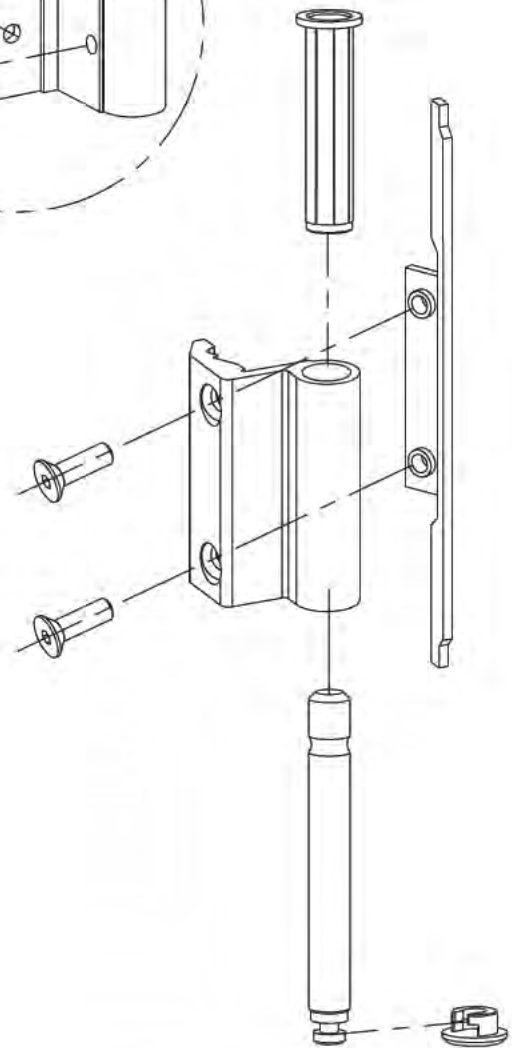
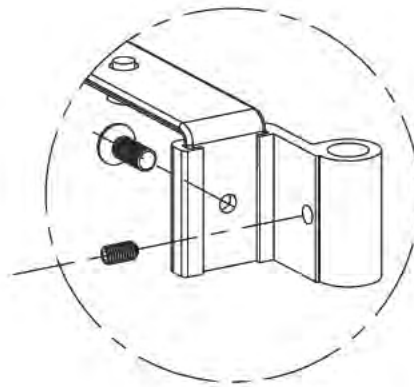
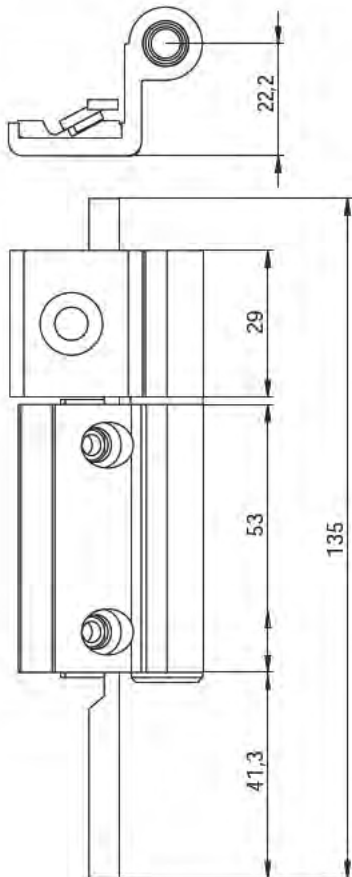
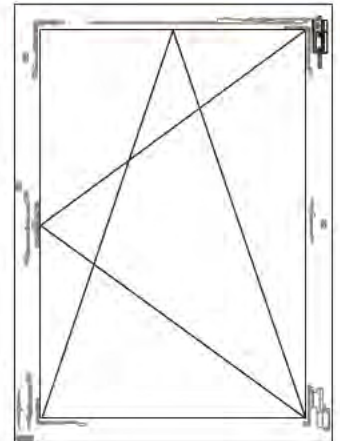
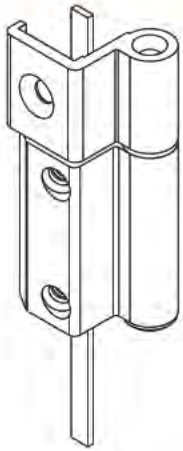

Поворотно-Откидная Система под европаз 24 мм
Верхняя петлевая группа



Артикул	Наименование		 Kg
201 730 305 300	Верхняя петлевая группа		

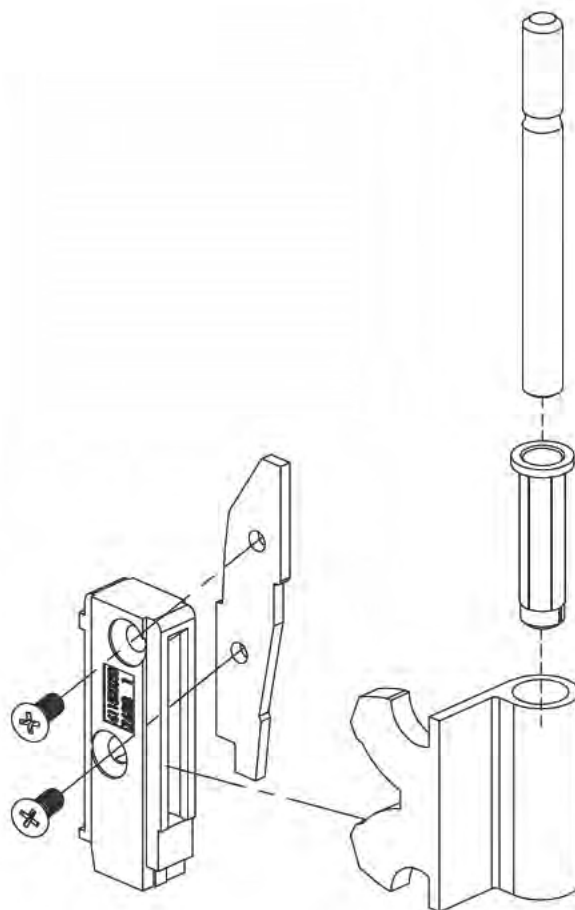
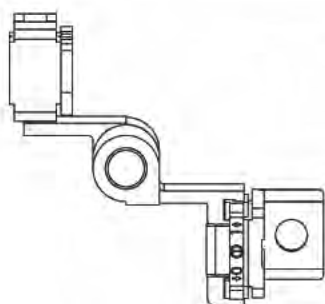
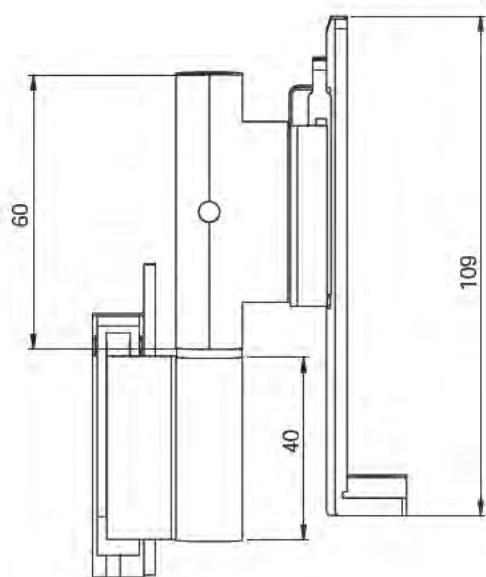
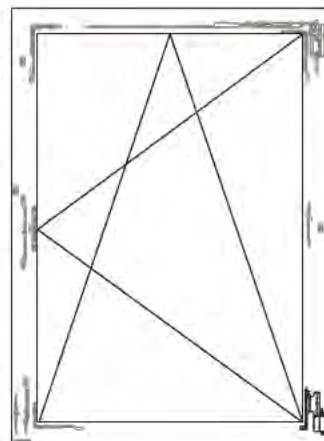
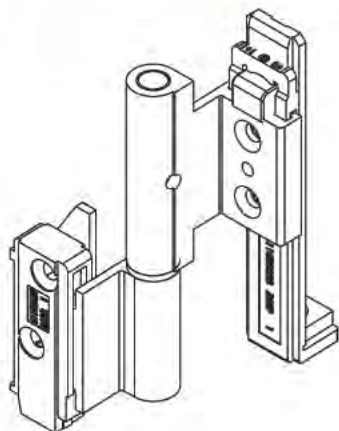
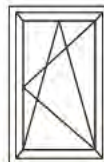

Артикул	Наименование		
201 730 306 300	Нижняя петлевая группа		

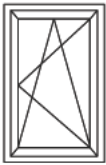

Поворотно-Откидная Система под европаз 24 мм
Ответные планки



Схема А



Схема В



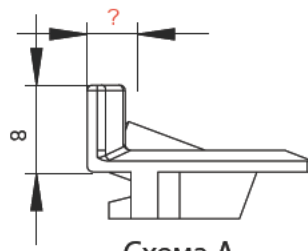
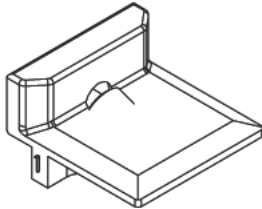

Схема С

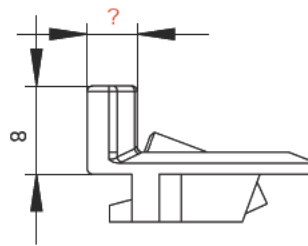
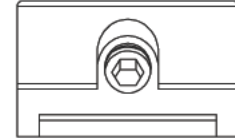
Артикул	Наименование	Обозначение		
220 250 010 000	Ответная планка	А	10	0,1
		В		
		С		

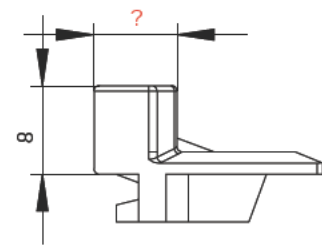
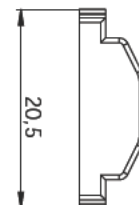
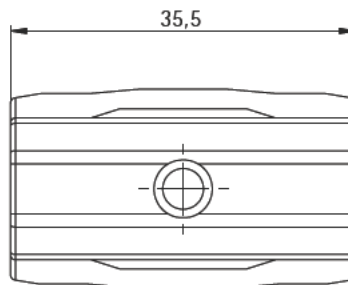
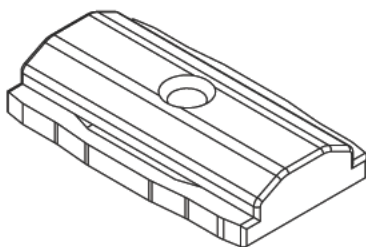

Артикул	Наименование		
621 500 001	Приподниматель створки	10	0,1



Поворотно-Откидная Система под европаз 24 мм



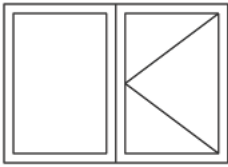

ПОВОРОТНОНАЯ СИСТЕМА ПОД ЕВРОПАЗ 24 мм

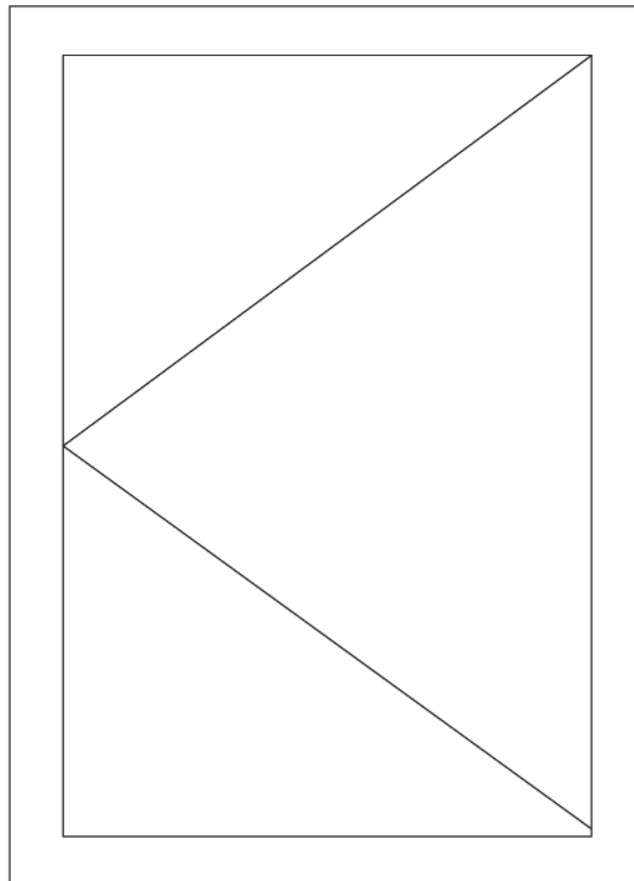



Схема А



Схема В1

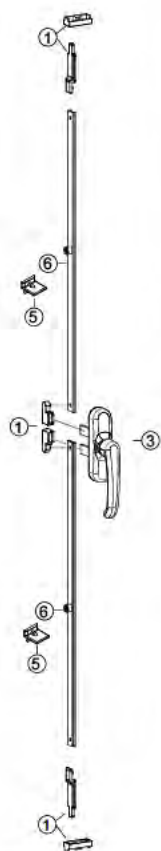
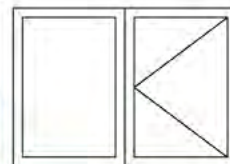

Схема В2



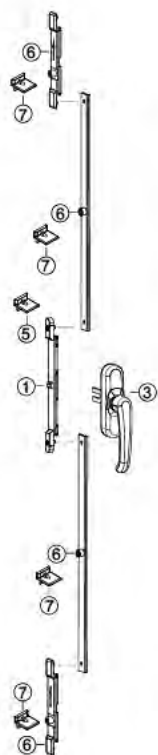

Поворотная Система под европаз 24 мм

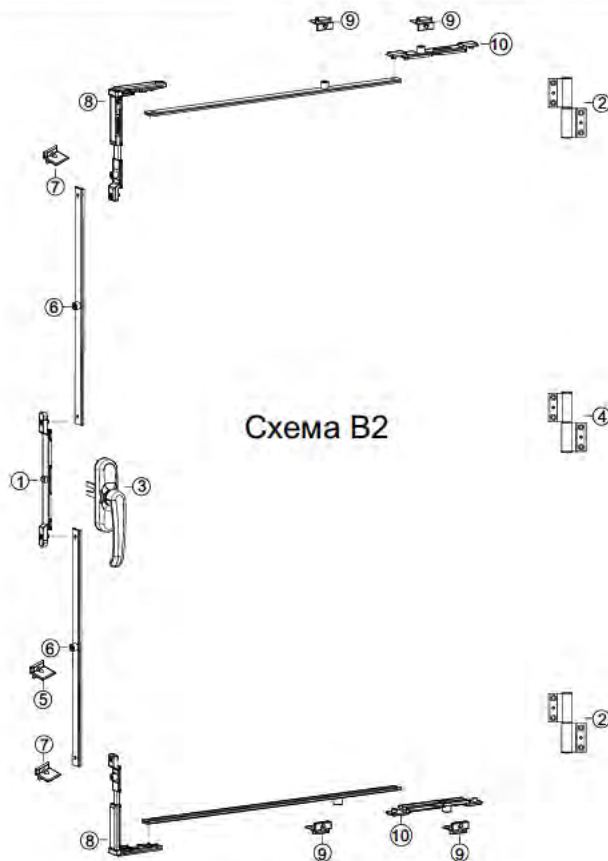
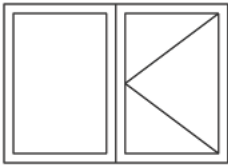
Таблица деталей Поворотной системы





Схема А

№ поз	Наименование товаров	ШС (FB)	BC (FH)	Кол-во	Артикул					
					Белый (RAL-9016)	Серебро (RAL-9006)	Коричневый (RAL-8017)	Светло-коричн. (RAL-8003)	Черный (RAL-8022)	под покраску
Необходимо всегда	1 Комплект шпингалетов	300-1200		1	250 133 001 000					
	2 Петля поворотного открывания	300-1200		2	201 790 001 003	201 790 001 009	201 790 001 005	201 790 001 004	201 790 001 008	201 790 001 000
	3 Оконная ручка поворотного открывания	300-1200		1	240 100 001 003	240 100 001 009	240 100 001 005	240 100 001 004	240 100 001 008	240 100 001 000
В зав-сти от BC (FH)	4 Петля поворотного открывания	300-1200	1200-2400	1	201 790 001 003	201 790 001 009	201 790 001 005	201 790 001 004	201 790 001 008	201 790 001 000
	5 Ответная планка	300-1200	1200-2400	1	220 250 010 000					
	6 Дополнительная цапфа	Еко	300-1200	1200-2400	1	201 510 000 100				

Схема В

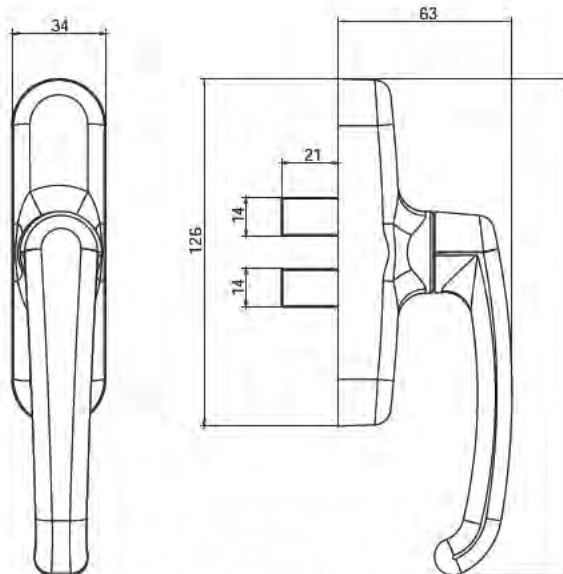
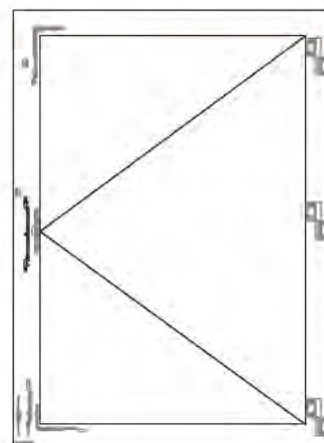
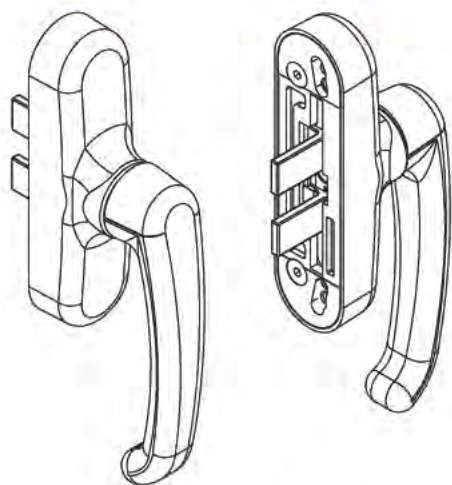
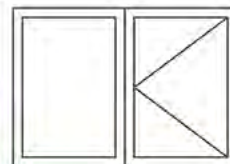
№ поз	Наименование товаров	ШС (FB)	BC (FH)	Кол-во	Артикул					
					Белый (RAL-9016)	Серебро (RAL-9006)	Коричневый (RAL-8017)	Светло-коричн. (RAL-8003)	Черный (RAL-8022)	под покраску
Необходимо всегда	1 Центральный соединитель			1	250 133 001 000					
	2 Петля поворотного открывания			2	201 790 001 003	201 790 001 009	201 790 001 005	201 790 001 004	201 790 001 008	201 790 001 000
	3 Оконная ручка на алюминий			1	201 800 000 003	201 800 000 009	201 800 000 005	201 800 000 004	201 800 000 008	201 800 000 000
В зав-сти от BC (FH)	4 Петля поворотного открывания		1200-2400	1	201 790 001 003	201 790 001 009	201 790 001 005	201 790 001 004	201 790 001 008	201 790 001 000
	5 Ответная планка		1200-2400	1	220 250 010 000					
В зав-сти от ШС (FB)	6 Дополнительная цапфа	Lux	300-1200	2	201 210 000 100					
		Еко			201 510 000 100					
	7 Ответная планка	300-1200	2	220 250 010 000						
	8 Угловая передача	1200-1600	2	201 300 000 000						
	9 Ответная планка	1200-1600	2	220 250 010 000						
10 Дополнительная цапфа	Lux	1200-1600	2	201 210 000 100						
	Еко			201 510 000 100						



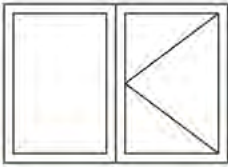

Артикул	Наименование		 Kg
240 100 001 000	Оконная ручка поворотного открывания - неокрашенная	12	5,16
240 100 001 001	Оконная ручка поворотного открывания - Ral-9016 (белый)	12	5,16
240 100 001 002	Оконная ручка поворотного открывания - Ral-9006 (серый)	12	5,16



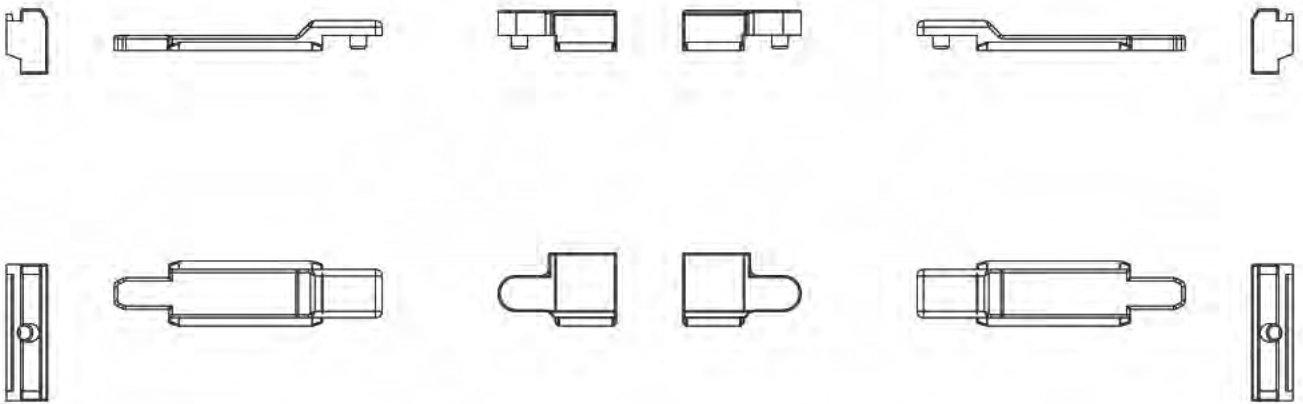
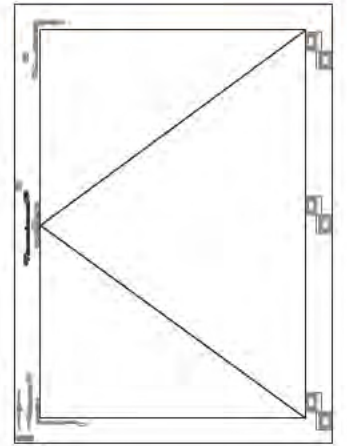
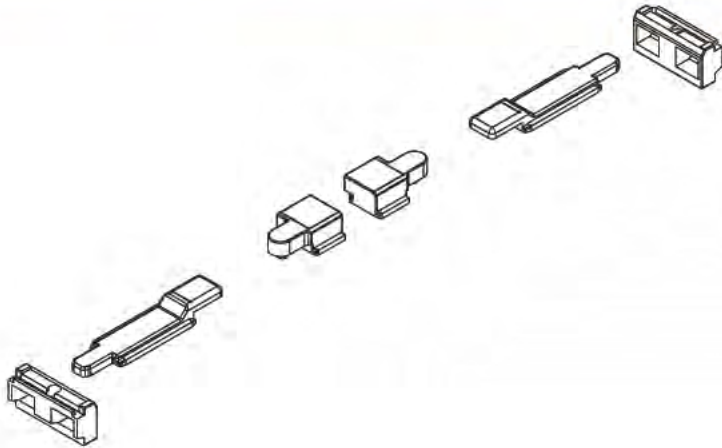

Поворотная Система под европаз 24 мм

Комплект шпингалетов

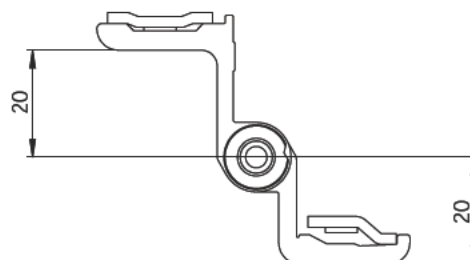
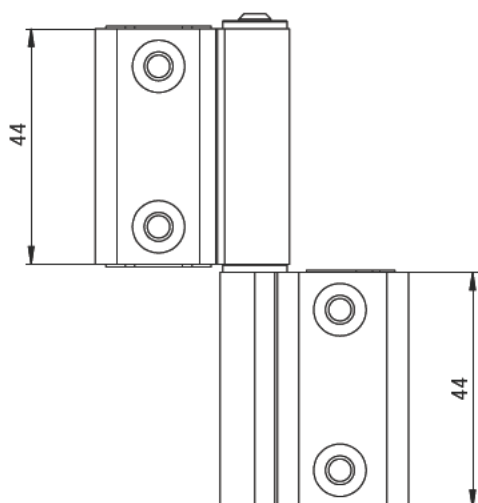
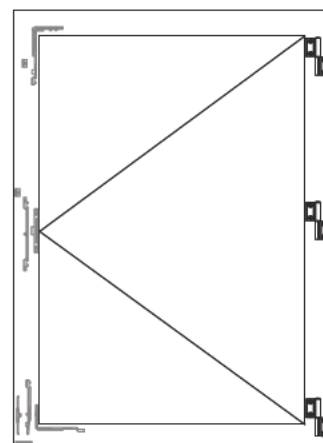
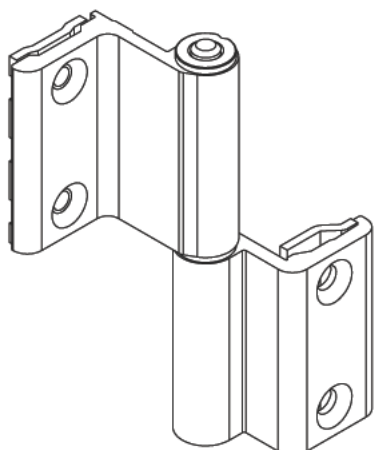
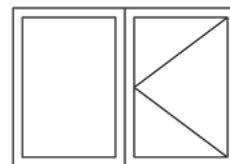

Артикул	Наименование		
250 133 001 000	Комплект шпингалетов	50	10



Артикул	Наименование		
201 790 001 000	Петля поворотного открывания - неокрашенная	50	5,5

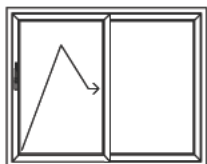

РАЗДВИЖНАЯ СИСТЕМА ОКОН И ДВЕРЕЙ

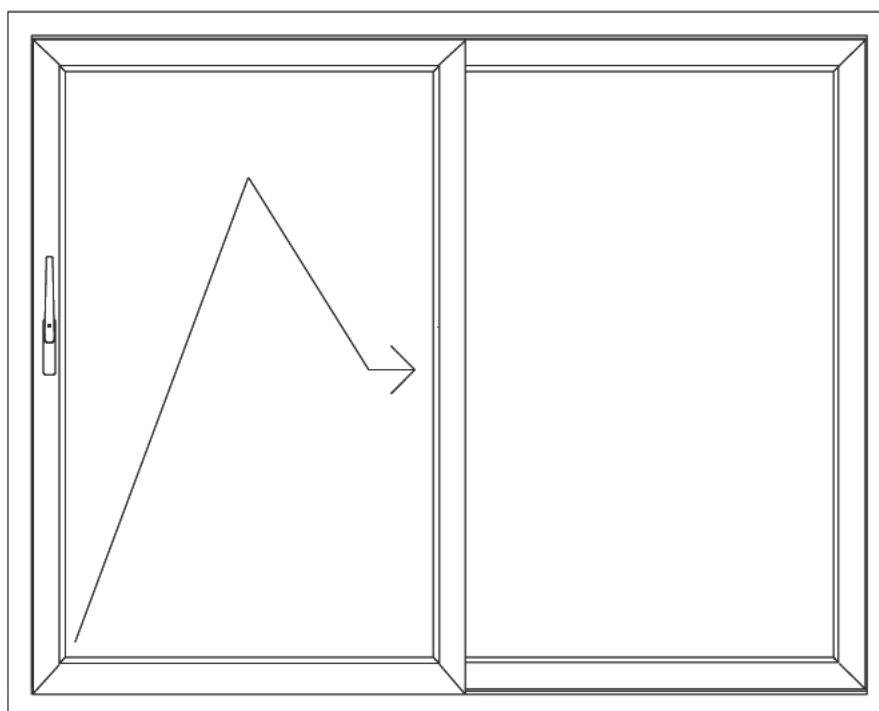

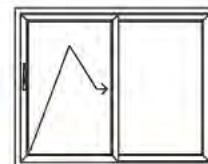

Параллельно-раздвижная система Fornax - это усовершенствованная система для окон и дверей, в которой воплощены элегантность и технологии поворотно-откидной и раздвижной системы.

Наиболее эффективное и рациональное решение при использовании обычных оконно-дверных профильных систем при обеспечении необходимых параметров герметичности.

Наша система с возможностью изготовления створок шириной до 1600 мм. и высотой 2400 мм. , открывает возможности для реализации идей организации самых различных помещений от выходов на террасы, зимних садов, балконов и других планировочных решений, требующих больших световых проемов .

Полуавтоматическая параллельно-сдвижная система имеет возможность , надежно фиксировать створку в состоянии откинута без дополнительного управления ручной.

Расширенная цветовая гамма накладок позволяет гармонично вписывать элементы фурнитуры в распространенные оттенки ламинации.



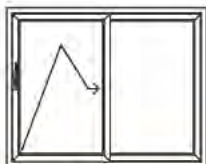

Обзор возможных схем

DIN левая или DIN правая

Схема А

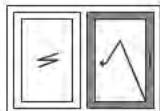
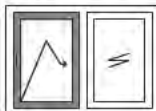

1 сдвижная створка / 1 створка с глухим остеклением*

Схема B

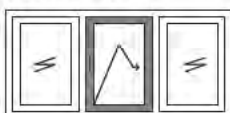

*Возможна установка поворотной створки вместо створки с глухим остеклением.

Поворотная створка только с розеткой внутри и со съёмной ручкой

1 сдвижная створка / 2 створки с глухим остеклением*

Схема C



2 сдвижные створки / 1 створка с глухим остеклением*

Область применения:

Ширина створки по фальцу, мм	от 670 до 1600 ¹
Высота створки по фальцу, мм	от 840 до 2400
Внутренняя высота рамы, мм	46,5 мм, либо используется расширительный профиль
Вес створки	max. 130
Дорнмас (стандарт)	15 (30)
Привод с увеличенным дорнмасом	
Положени ручки переменное/центральное	240 - 1200
Общий выход створки	

¹ При ширине створки по фальцу более 950 мм высота створки по фальцу не должна превышать более чем в 2,5 раза ширину створки по фальцу

Основные обозначения

RB - ширина рамы по габариту, мм
 RH - высота рамы по габариту, мм
 FFB - ширина створки по фальцу, мм
 FFH - высота створки по фальцу, мм

Порядок управления

Классик

Откинута



Сдвинуто



Закрыто



Обзор в сечении

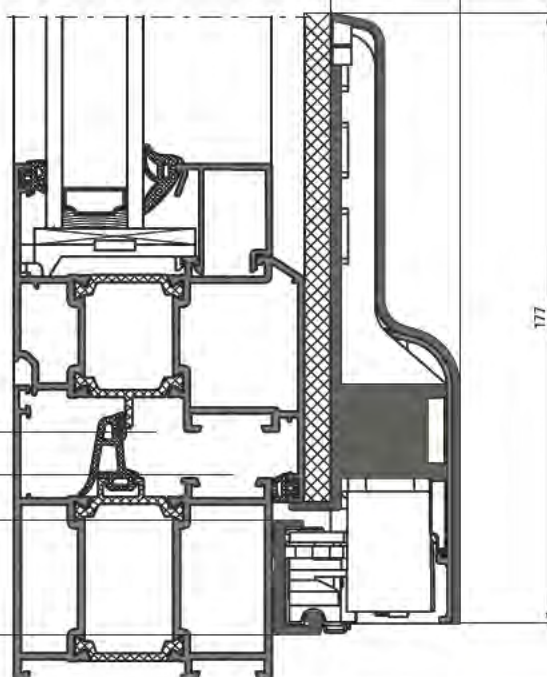
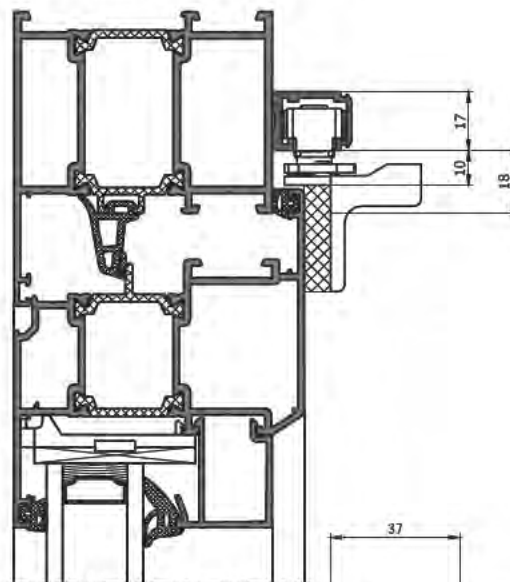

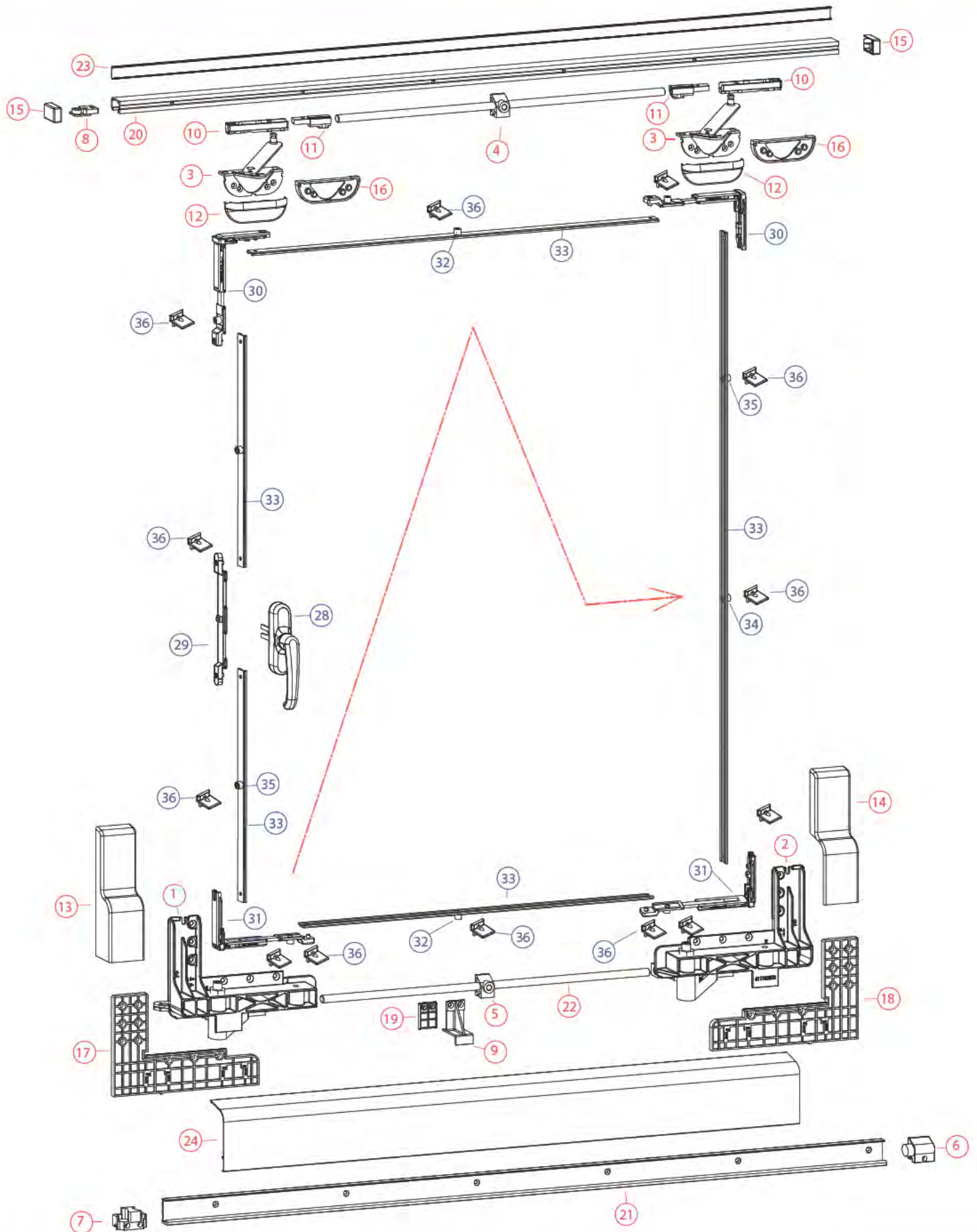
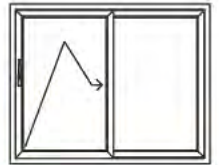

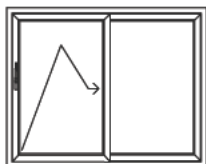

Раздвижная система окон и дверей



№ поз	Наименование товаров	Кол-во	Артикул								
			Белый (RAL-9016)	Серебро (RAL-9006)	Коричневый (RAL-8017)	Светло-кор. (RAL-8003)	Черный (RAL-8022)	под покраску			
Необходимо всегда	Комплект универсальных аксессуаров ПРС левый	1	190 900 000 100								
	состоящий из:	правый	190 900 000 200								
	1	ведущая каретка	1								
	2	ведомая каретка	1								
	3	ножницы ПРС	2								
	4	направляющая верхней соединительной	1								
	5	направляющая нижней соединительной	1								
	6	отбойник ведомой каретки	1								
	7	упор ведущей каретки	1								
	8	амортизатор ножниц	1								
	9	опора декоративной накладки	1								
	10	ползунки ножниц	2								
	11	соединители верхней тяги	2								
		Комплект накладок к основному комплекту ПРС на алюминиевые системы 1 состоящий из:		190 906 100 003	190 906 100 009	190 906 100 005		190 906 100 008			
	12	накладки ножниц	2								
	13	накладка каретки L левая	1								
	14	накладка каретки R правая	1								
	15	заглушки верхней направляющей	2								
	16	подкладки ножниц	2								
17	подкладка каретки L левая	1									
18	подкладка каретки R правая	1									
19	подкладка опоры декор. Накладки	1									
В зависимости от ШС (ФВ) и ШР (РВ)	Комплект направляющих ПРС состоящий из:	GR1	2 п.м.	1 п.м.	1	190 901 200 009		190 901 200 008		на выбор	
		GR2	2.6 п.м.	1.25 п.м.		190 901 260 009		190 901 260 008		на выбор	
		GR3	3.2 п.м.	1.5 п.м.		190 901 320 009		190 901 320 008		на выбор	
		GR4	6 п.м.	3 п.м.		190 901 600 009		190 901 600 008		на выбор	
	20	верхняя направляющая	GR1	2 п.м.		1					
			GR2	2.6 п.м.		1					
			GR3	3.2 п.м.		1					
			GR4	6 п.м.		1					
	21	нижняя направляющая	GR1	2 п.м.		1					
			GR2	2.6 п.м.		1					
			GR3	3.2 п.м.		1					
			GR4	6 п.м.		1					
	22	соединительная тяга	GR1		1 п.м.	2					
			GR2		1.25 п.м.	2					
			GR3		1.6 п.м.	2					
			GR4		3 п.м.	2					
	23	Накладка верхней направляющей ПРС	GR1	2 п.м.		1	190 903 200 003	190 903 200 009	190 903 200 005	190 903 200 004	190 903 200 008
			GR2	2.6 п.м.			190 903 260 003	190 903 260 009	190 903 260 005	190 903 260 004	190 903 260 008
			GR3	3.2 п.м.			190 903 320 003	190 903 320 009	190 903 320 005	190 903 320 004	190 903 320 008
GR4			6 п.м.			190 903 600 003	190 903 600 009	190 903 600 005	190 903 600 004	190 903 600 008	
24	Декоративная накладка на каретки ПРС на алюминий	GR1	1 п.м.		1	190 907 100 003				190 907 100 000	
		GR2	1.25 п.м.			190 907 125 003				190 907 125 000	
		GR3	1.6 п.м.			190 907 160 003				190 907 160 000	
25	Ножницы «Люкс»	GR1	540-990		1	190 034 020 000					
		GR2	990-1290			190 034 026 000					
		GR3	1290-1590			190 034 032 000					
26	Накладка ножниц «Люкс»	GR1			1	194 005 110 003		194 005 110 005	194 005 110 004	194 005 110 008	
		GR2				194 005 113 003		194 005 113 005	194 005 113 004	194 005 113 008	
		GR3				194 005 116 003		194 005 116 005	194 005 116 004	194 005 116 008	
27	Заушки ножниц «Люкс» (L+R)			1	190 530 100 003		190 530 100 005	190 530 100 004	190 530 100 008		
28	Подкладки ножниц «Люкс»										

№ поз	Наименование товаров	ШС (ФВ)	ВС (ФН)	Кол-во	ОП	Артикул					
						Белый (RAL-9016)	Серебро (RAL-9006)	Коричневый (RAL-8017)	Светло-кор. (RAL-8003)	Черный (RAL-8022)	под покраску
Всегда	28	Оконная ручка на алюминий	480 - 1530	480 - 2400	1		201800000000-9016	201800000000-9006	201 800 000 000		
	29	Центральный соединитель	480 - 1530	480 - 2400	1	1	201 600 000 500				
	30	Угловая передача с веру	480 - 1530	480 - 2400	2	1	201 100 000 100				
	31	Угловая передача с низу	480 - 1530	480 - 2400	2	2					
В зависимости от ШС (ФВ)	32	Дополнительная цапфа Еко	> 1200		2	1	201 510 000 100				
	33	Соединительная тяга			2		поставляется поставщиком профиля				
В зависимости от ВС (ФН)	34	Дополнительная цапфа Еко		> 1200	1	1	201 510 000 100				
	35			> 1800	2	1					
В зависимости от проф. сист-мы	33	Соединительная тяга			3		поставляется поставщиком профиля				
	36	Ответная планка			7-10		220 250 010 000				

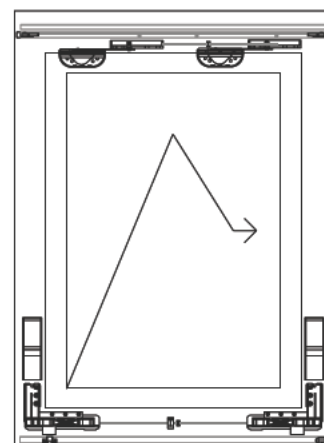
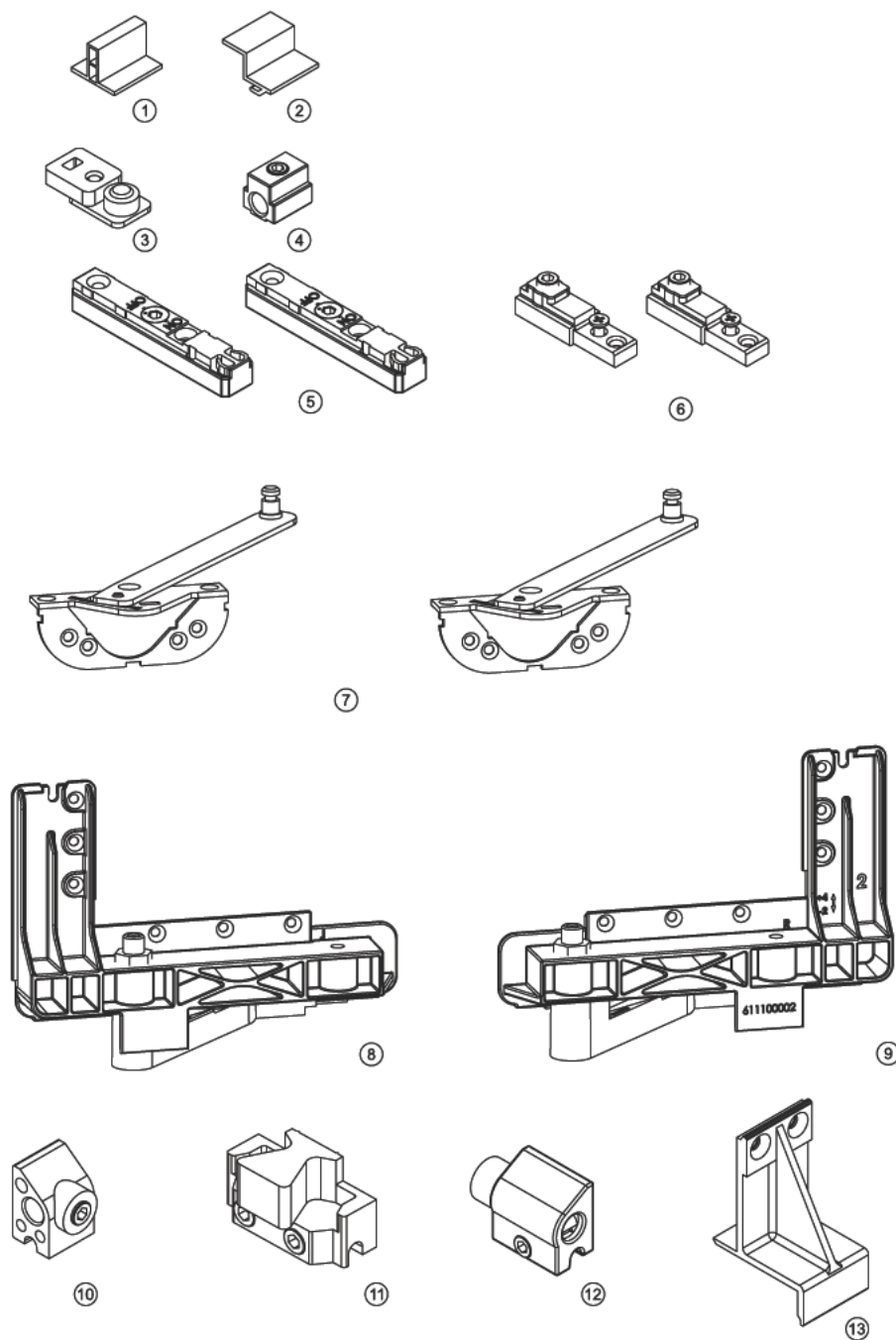
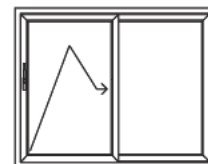

Комплект аксессуаров состоит из:

- 1 - Шаблон верхней направляющей
- 2 - Шаблон нижней направляющей
- 3 - Амортизатор ножниц
- 4 - Верхняя направляющая
- 5 - Ползунки ножниц
- 6 - Соединитель верхней тяги
- 7 - Ножницы ПРС
- 8 - Ведущая каретка
- 9 - ведомая каретка
- 10 - Нижняя направляющая
- 11 - Упор ведущей каретки
- 12 - Отбойник ведомой каретки
- 13 - Опора декоративной накладки

Артикул	Наименование		
190 900 000 100	Комплект универсальных аксессуаров ПРС - левый	1	3,950
190 900 000 200	Комплект универсальных аксессуаров ПРС - правый	1	3,950

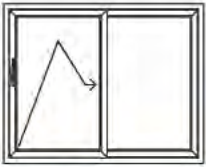

Раздвижная система окон и дверей

Ведущая и ведомая каретки, основные размеры

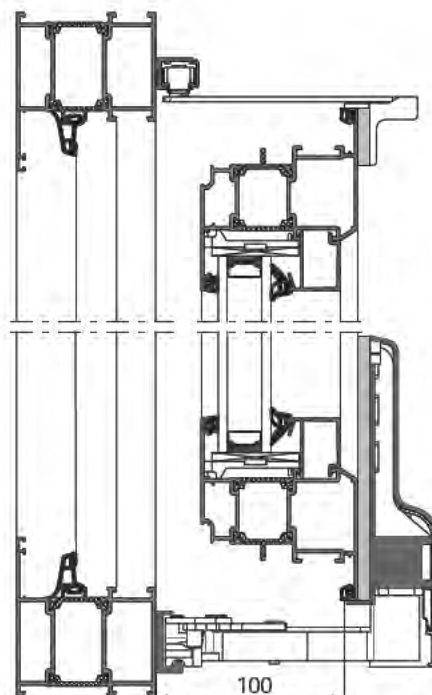
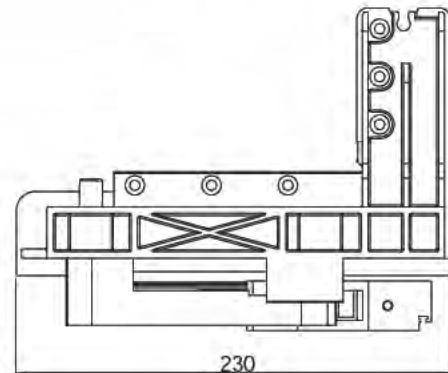
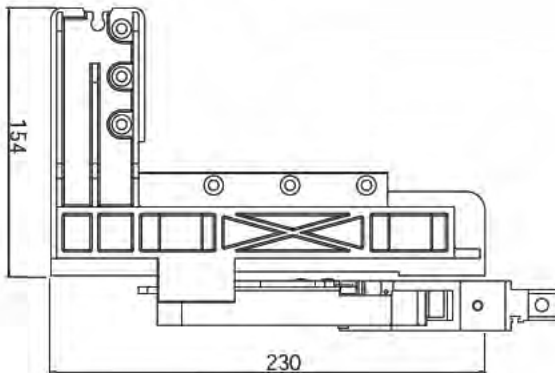
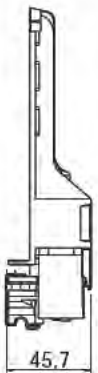
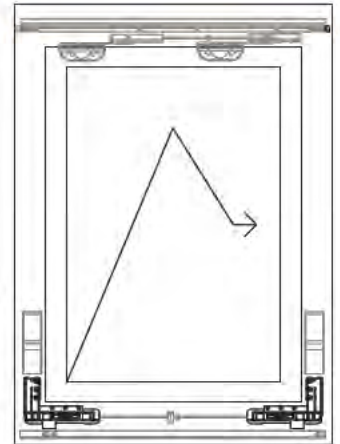
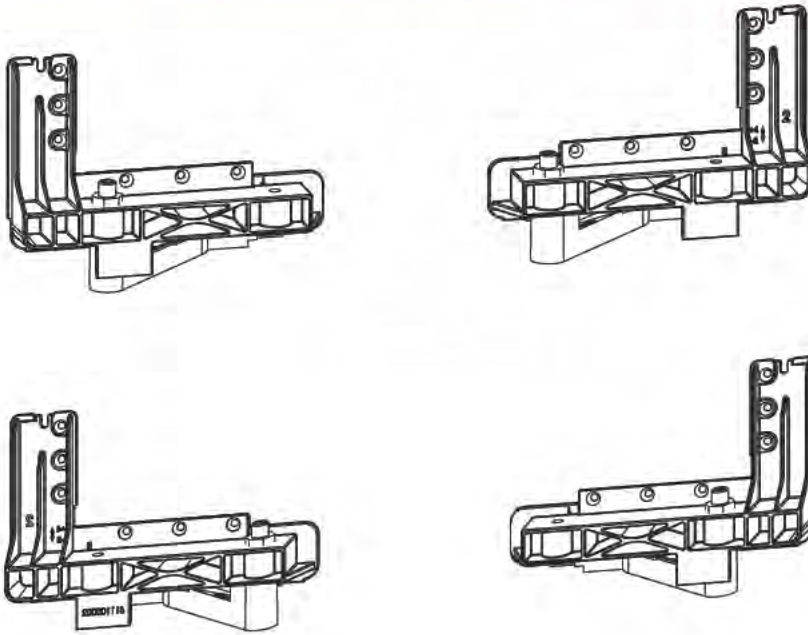

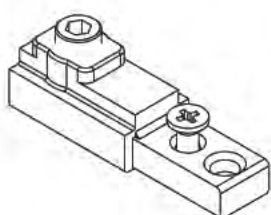
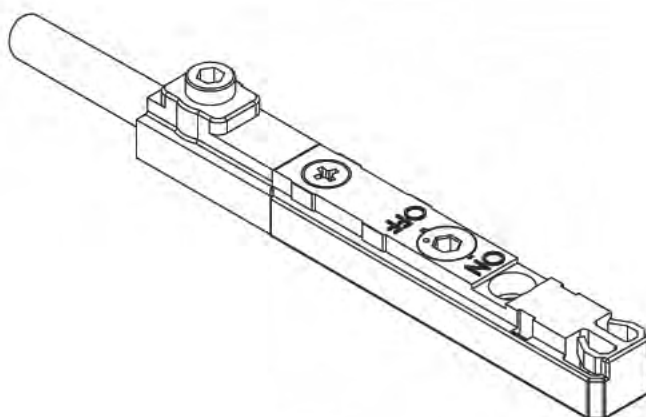
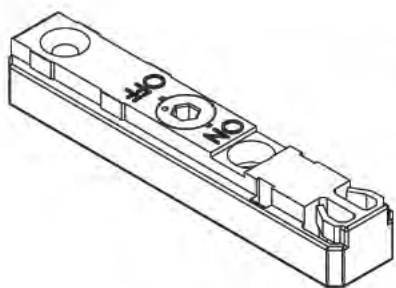
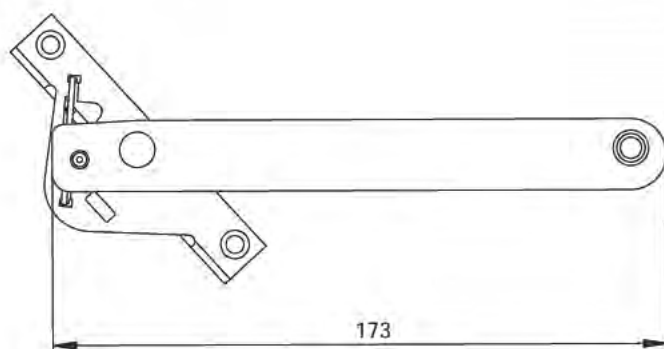
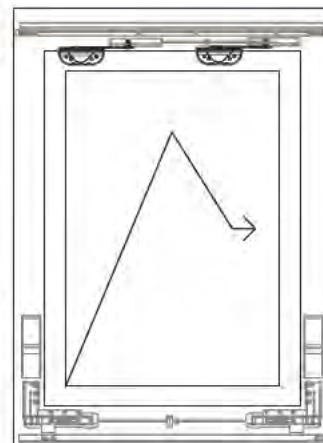
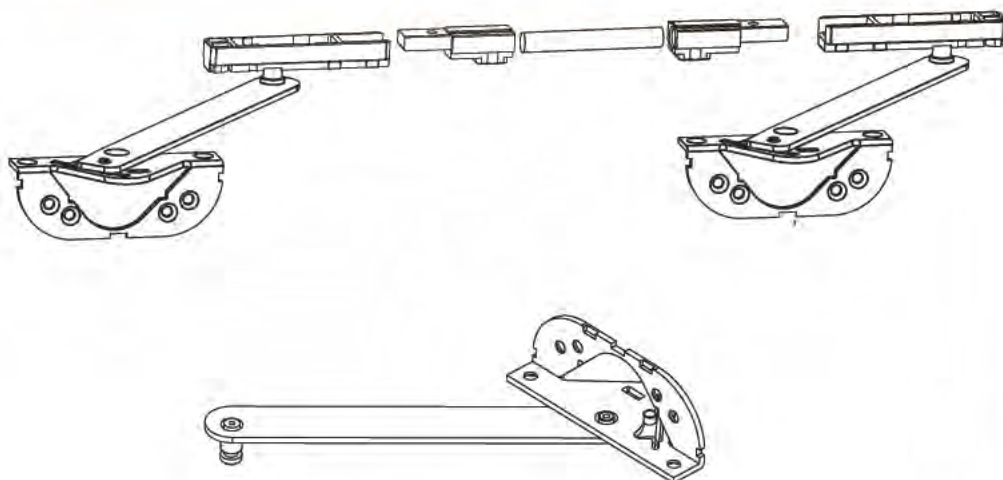
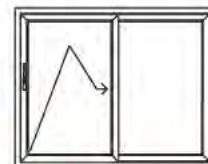

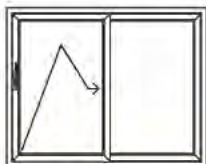

Раздвижная система окон и дверей

Комплект накладок и подкладок

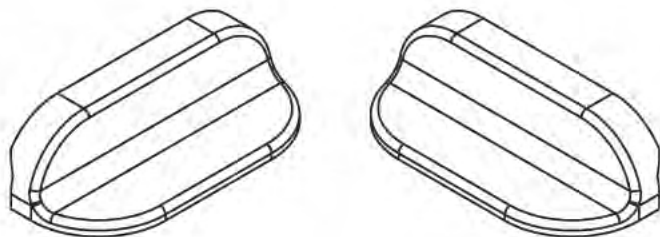

Накладки ножниц



Подкладки ножниц

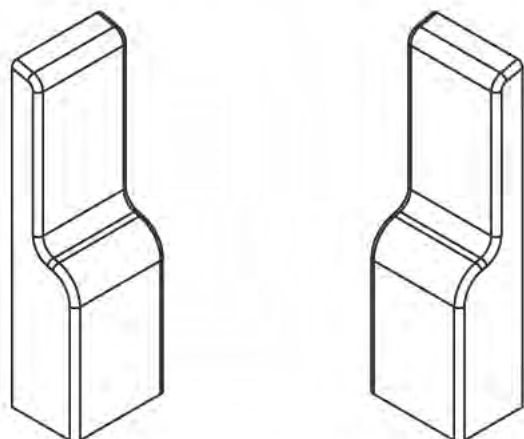

Накладки каретки L+R

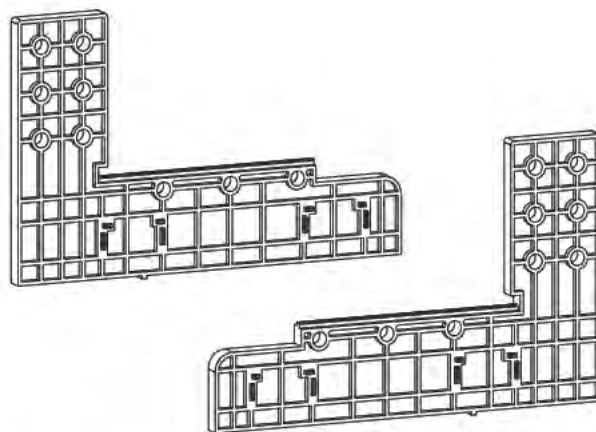

Подкладки кареток



Заглушки верхней направляющей



Подкладка опоры нижней накладки

Артикул	Наименование		
190 906 000 003	Комплект накладок и подкладок ПРС - Белый (RAL-9016)	1	
190 906 000 004	Комплект накладок и подкладок ПРС - Светло-коричн. (RAL-8003)	1	
190 906 000 005	Комплект накладок и подкладок ПРС - Коричневый (RAL-8017)	1	
190 902 000 008	Комплект накладок и подкладок ПРС - Черный (RAL-8022)	1	

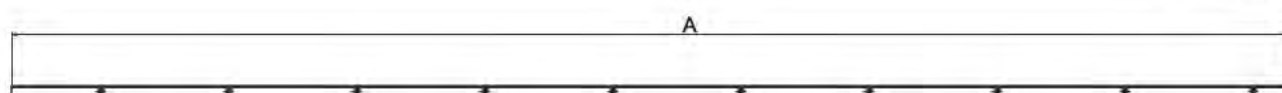
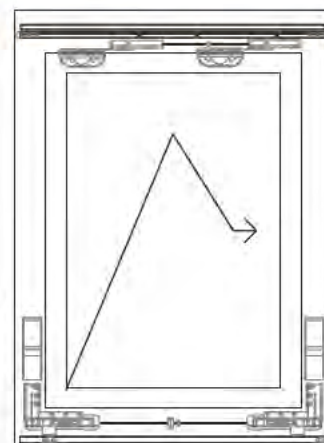
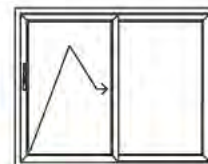

Верхняя направляющая

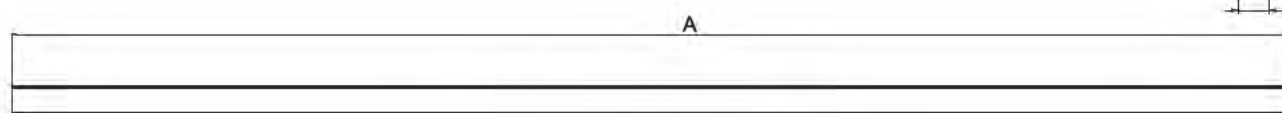
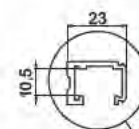

Нижняя направляющая

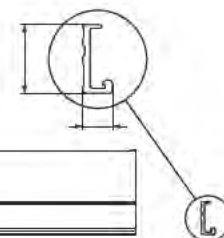

Артикул	Наименование	A
190 901 200 009	Комплект направляющих - GR1 (Белый)	2 п.м.
190 901 260 009	Комплект направляющих - GR2 (Белый)	2.6 п.м.
190 901 320 009	Комплект направляющих - GR3 (Белый)	3.2 п.м.
190 901 600 009	Комплект направляющих - GR4 (Белый)	6 п.м.
190 901 200 008	Комплект направляющих - GR1 (Коричневый)	2 п.м.
190 901 260 008	Комплект направляющих - GR2 (Коричневый)	2.6 п.м.
190 901 320 008	Комплект направляющих - GR3 (Коричневый)	3.2 п.м.
190 901 600 008	Комплект направляющих - GR4 (Коричневый)	6 п.м.

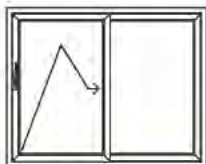

Раздвижная система окон и дверей

Декоративные накладки направляющих



Таблица соответствий цвета накладок
(в двенадцатизначном артикуле товара последняя цифра указывает на цвет изделия).

Коды цветов	Цветовая шкала
3	Белый (RAL-9016)
4	Светло-коричн. (RAL-8003)
5	Коричневый (RAL-8017)
8	Черный (RAL-8022)
9	Серый (RAL-9006)
0	Под покраску (неокрашенный)

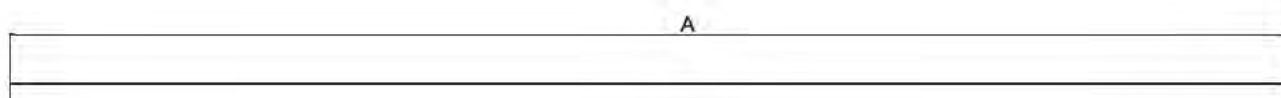
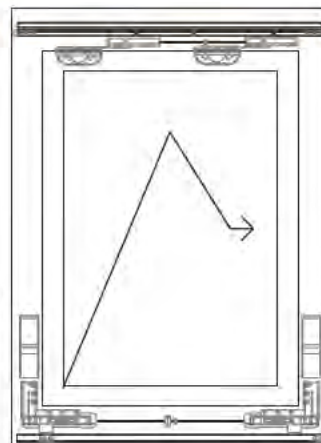

Артикул	Наименование	A		
190 903 200 00*	Накладка верхней направляющей ПРС - GR1	2 п.м.		
190 903 260 00*	Накладка верхней направляющей ПРС - GR2	2,6 п.м.		
190 903 320 00*	Накладка верхней направляющей ПРС - GR3	3,2 п.м.		
190 903 600 00*	Накладка верхней направляющей ПРС - GR4	6 п.м.		

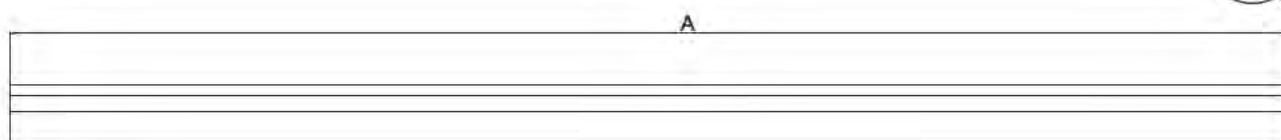

Артикул	Наименование	A		
190 907 100 00*	Декоративная накладка на каретки ПРС на алюминий - GR1	1 п.м.		
190 907 125 00*	Декоративная накладка на каретки ПРС на алюминий - GR2	1,25 п.м.		
190 907 160 00*	Декоративная накладка на каретки ПРС на алюминий - GR3	1,6 п.м.		

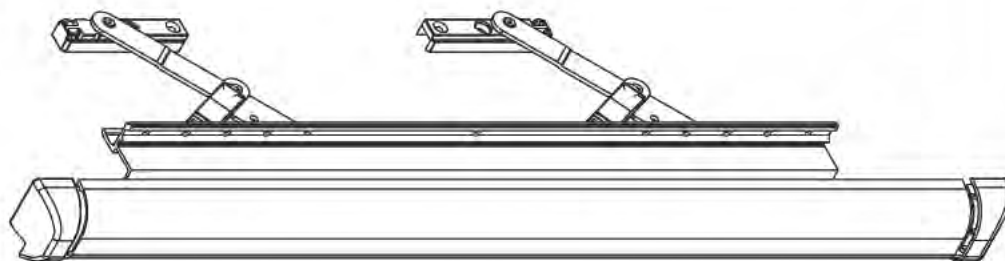
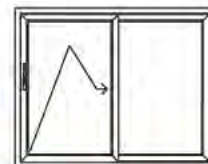

Комплект направляющих

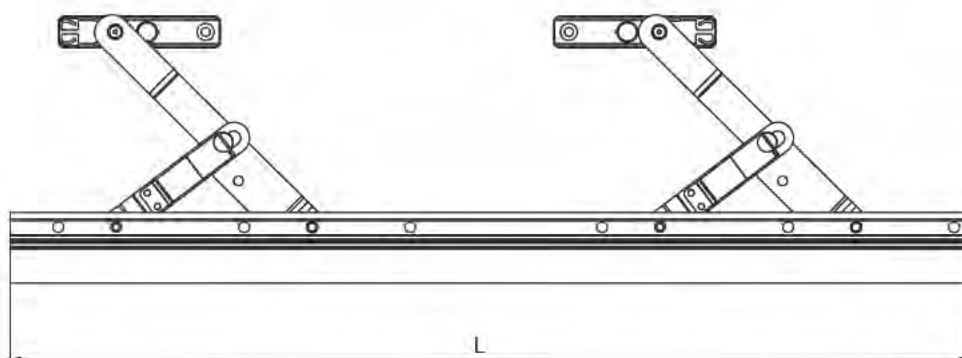
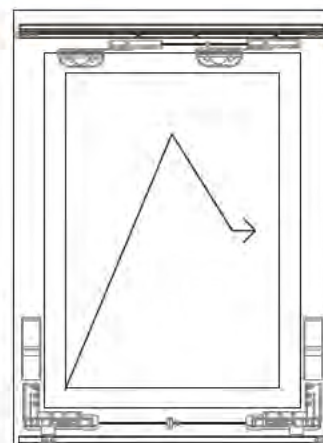

Артикул	Наименование	Допуск применения	L	
190 034 020 000	Ножницы «Люкс» - GR 1	500-950	480	1
190 034 026 000	Ножницы «Люкс» - GR 2	950-1250	780	1
190 034 032 000	Ножницы «Люкс» - GR 3	1250-1550	1180	1

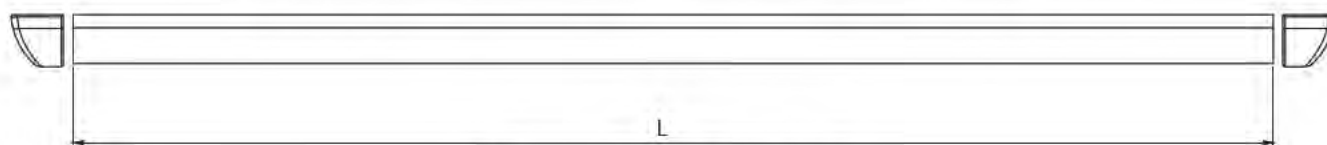

Декоративная накладка ножниц люкс

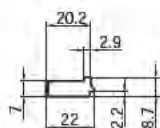
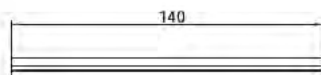

Подкладка ножниц люкс

Артикул	Наименование	L	
194 005 110 00*	Накладка ножниц «Люкс» - GR 1		1
194 005 113 00*	Накладка ножниц «Люкс» - GR 2		1
194 005 116 00*	Накладка ножниц «Люкс» - GR 3		1
190 530 100 00*	Заглушки ножниц «Люкс» (L+R)	-	1

Таблица соответствий цвета накладок (в двенадцатизначном артикуле товара последняя цифра указывает на цвет изделия).

Коды цветов	Цветовая шкала
3	Белый (RAL-9016)
4	Светло-коричн. (RAL-8003)
5	Коричневый (RAL-8017)
8	Черный (RAL-8022)
9	Серый (RAL-9006)
0	Под покраску (неокрашенный)



ЗАМКИ И ПЕТЛИ ДЛЯ АЛЮМИНИЕВЫХ ДВЕРЕЙ

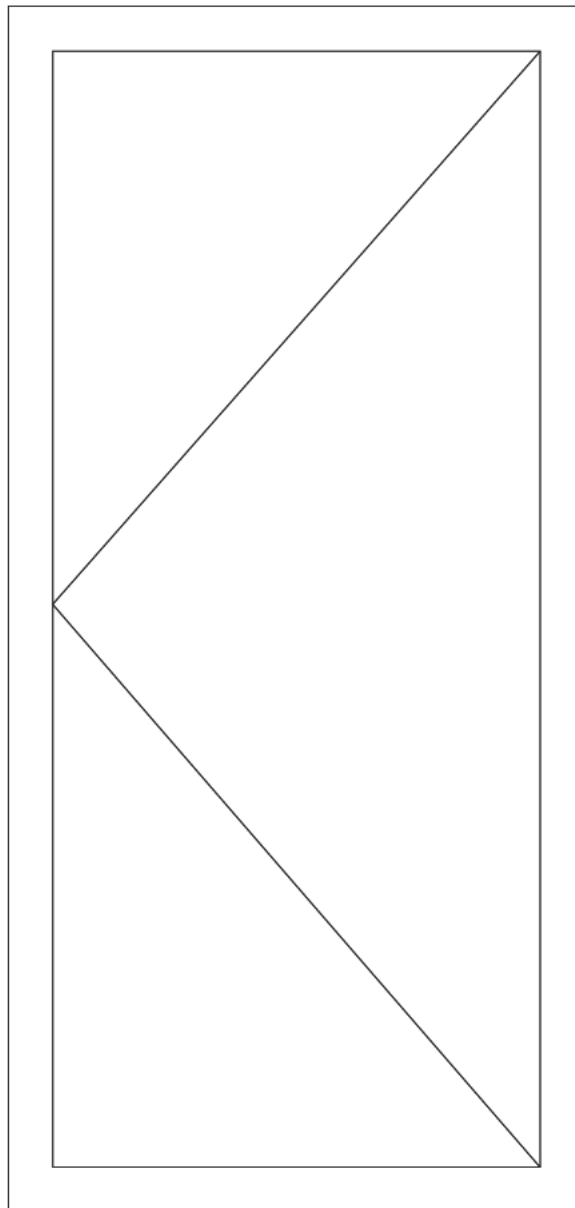

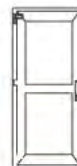

Эффективность, Надёжность, Качество.

Как Fornax, мы поддерживаем принципы энергоэффективности, и во всех проектировках дизайна продукции, ставим цель энергетическую эффективность. Разработанные нами многозапорные замки на алюминий производятся в соответствии с теми же принципами.

Наша продукция была разработана в качестве решения проблемы изоляции, в первую очередь для дверей требующих высокую теплоизоляцию.

С способностью обеспечить максимальное многоточечное давление уплотнителю, предотвращает влияние внешней погоды во внутрь, чем и осуществляется энергоэффективность.

В особенности за счёт многоточечного запираения, считается более безопасным, чем одноточечное запираение классической системы.

Помимо точек запираения, другим фактором теплоизоляции являются дверные петли. С 3D дверной петлёй Fornax на 100кг и регулируемая в 3-х плоскостях, теплоизолированная дверь завершена.

А врезные замки Fornax классического типа, с одноточечным запираением, востребованны в наружных и внутренних дверях, в которых не требуется теплоизоляция.

Такие виды замков используются в главных входных дверях зданий, дверях школ, больницы, магазинов и в внутриофисных дверях.



Наши преимущества

- Многозапорные замки от ручки и от цилиндра, с возможностью многоточечного и одноточечного запираения.
- Врезные замки работающие без шумно, с совмещённым корпусом из пластика и металла, и наружные замки с роликом.
- Дверные петли 3D с нержавеющей штифтом, которая даёт возможность регулировать в 3-х плоскостях и грузоподъёмностью до 100кг.





Дверная Система

Врезные дверные замки

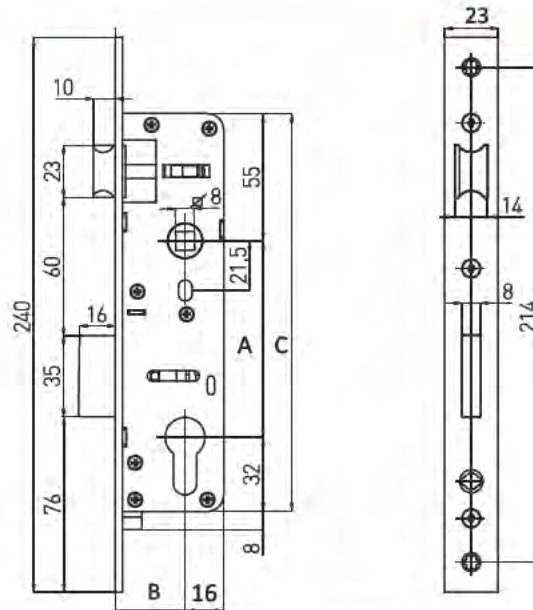

Артикул	Наименование		
263 185 020 020	Дверной замок для Аллюминиевых дверей. Описание: фалеваая защелка, ригел	40	13,28
263 185 025 020		40	14,48
263 185 030 020		40	15,52
263 185 035 020		40	16,80
263 185 040 020		40	16,80
263 185 045 020		40	16,80

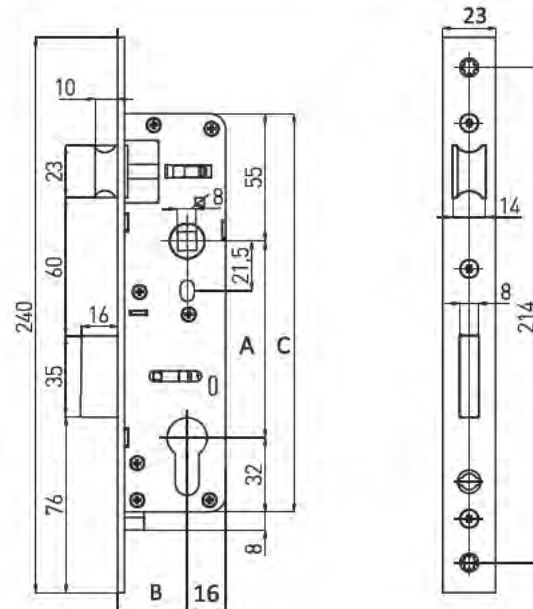

Артикул	Наименование		
263 192 025 020	Дверной замок для Аллюминиевых дверей. Описание: фалеваая защелка, ригел	40	15,04
263 192 030 020		40	16,16
263 192 035 020		40	17,36
263 192 040 020		40	19,48

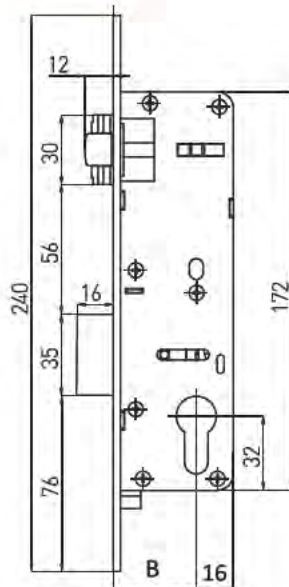

Артикул	Наименование	A	B		
263 100 020 020	Дверной замок для Аллюминиевых дверей. Описание: ролик, ригель	20	24 Алюм	40	12,56
263 100 025 020		25	24 Алюм	40	13,76
263 100 030 020		30	24 Алюм	40	14,40

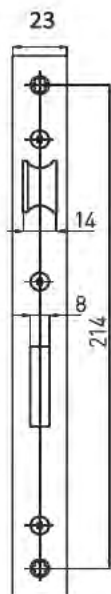
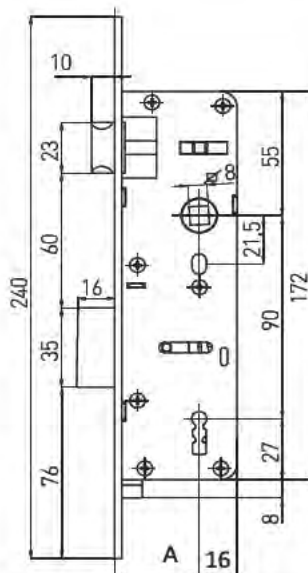

Артикул	Наименование		
262 190 020 020	Дверной межкомнатный замок - 90/20 (на алюм.)	40	
262.190.025.020	Дверной межкомнатный замок - 90/25 (на алюм.)	40	
262.190.030.020	Дверной межкомнатный замок - 90/30 (на алюм.)	40	
262.190.035.020	Дверной межкомнатный замок - 90/35 (на алюм.)	40	
262 190 040 020	Дверной межкомнатный замок - 90/40 (на алюм.)	40	
262 190 045 020	Дверной межкомнатный замок - 90/45 (на алюм.)	40	



Дверная Система

Врезные дверные замки

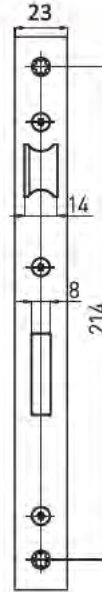
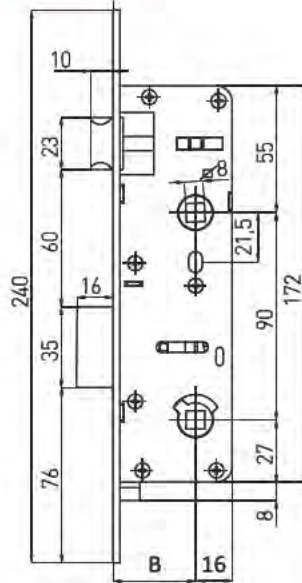

Артикул	Наименование	A	B	C		 Kg
261 190 025 020	Дверной замок для Алюминиевых дверей. Описание: фалевая защелка, ригель	90	20	24 Алюм	40	15,04
261 190 030 020		90	25	24 Алюм	40	16,08
261 190 020 020		90	30	24 Алюм	40	13,84
261 190 035 020		90	35	24 Алюм	40	17,36
261 190 040 020		90	40	24 Алюм	40	17,36
261 190 045 020		90	45	24 Алюм	40	17,36

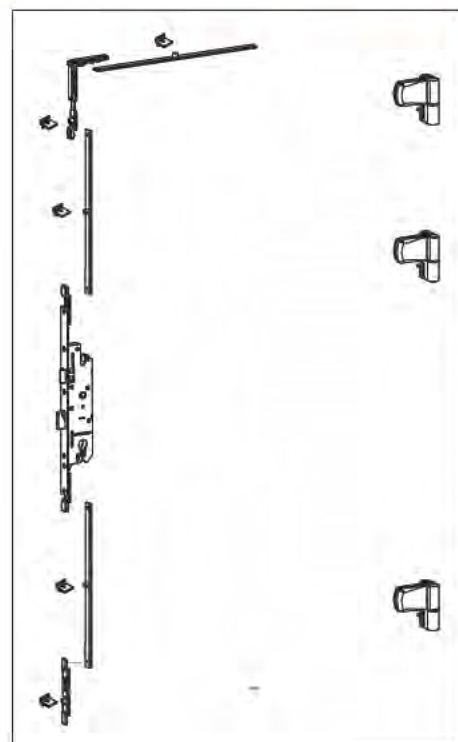
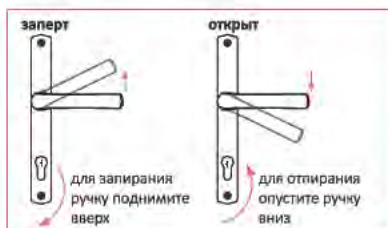

Вариант А
Привод от ручки

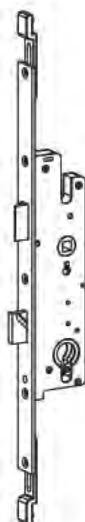
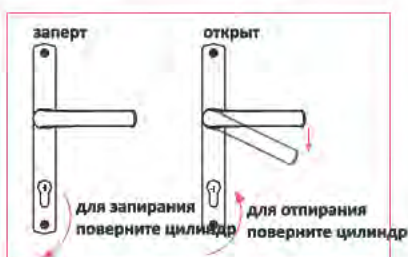

Вариант В
Привод от цилиндра

Артикул	Наименование	Обозначение		
174 000 385 128	85/28 Многозапорный замок от ручки на алюминий	А		
174 000 385 135	85/35 Многозапорный замок от ручки на алюминий			
174 000 392 128	92/28 Многозапорный замок от ручки на алюминий			
174 000 392 135	92/35 Многозапорный замок от ручки на алюминий			
164 000 392 135	92/35 Многозапорный замок от цилиндра на алюминий	В		
166 010 392 135	92/35 Многозапорный замок от цилиндра на алюминий (роликовая защёлка)			



Дверная Система

Ответная планка на алюминиевый профиль

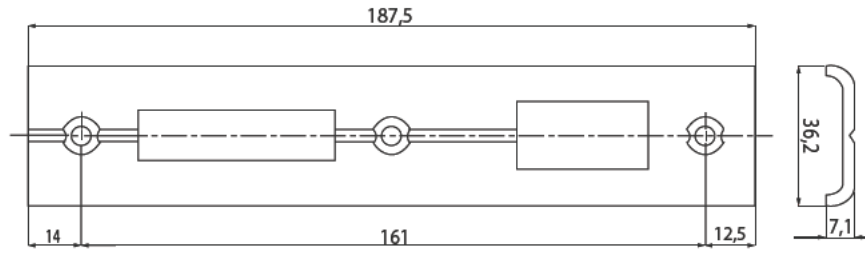
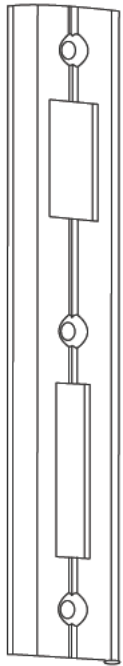

Артикул	Наименование			
221 011 101 000	Ответная планка замка на алюминиевый профиль под защелку	3	100	6,32

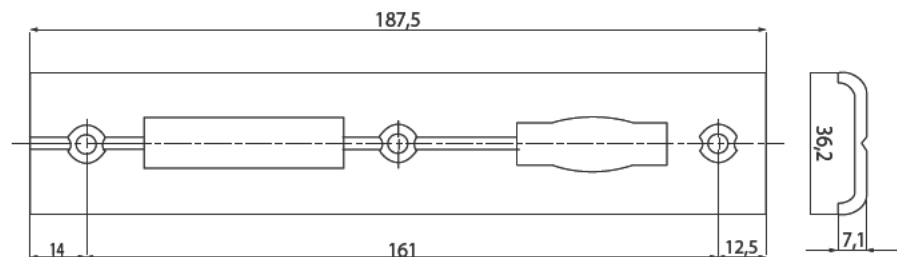
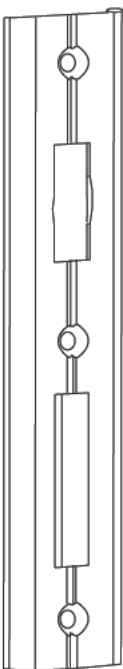

Артикул	Наименование			
221 011 102 000	Ответная планка замка на алюминиевый под ролик	3	100	5,82

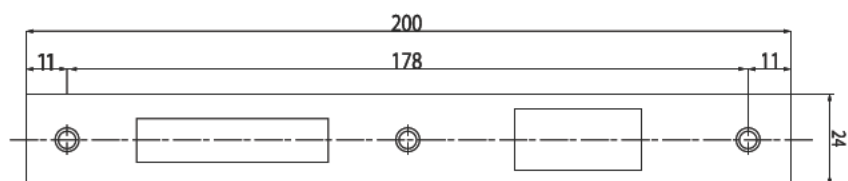
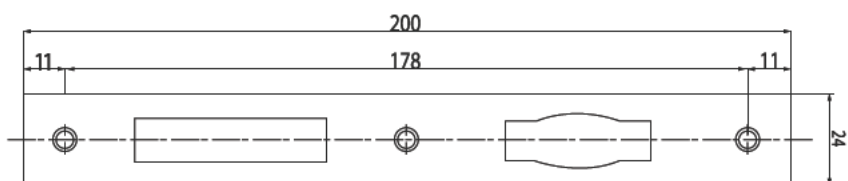

Артикул	Наименование			
221 011 002 000	Встречная планка замка под ролик (на алюм.)	3	100	6,32
221 011 001 000	Встречная планка замка (на алюм.)	3	100	6,82

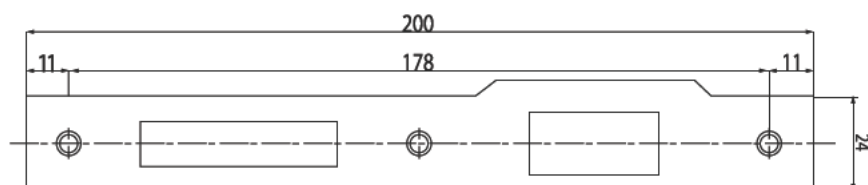
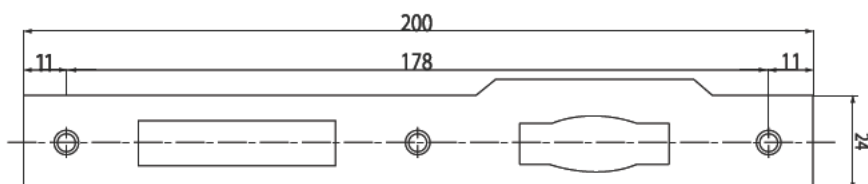

Артикул	Наименование			
221 011 004 000	Встречная планка замка под ролик (на алюм.)	3	100	5,32
221 011 003 000	Встречная планка замка (на алюм.)	3	100	5,32



Дверная Система

3D дверная петля на алюминий 90 кг

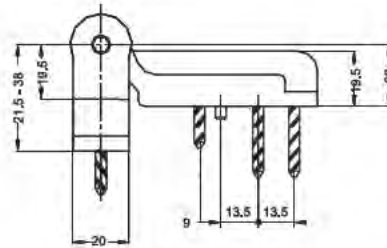

Распорная подкладка

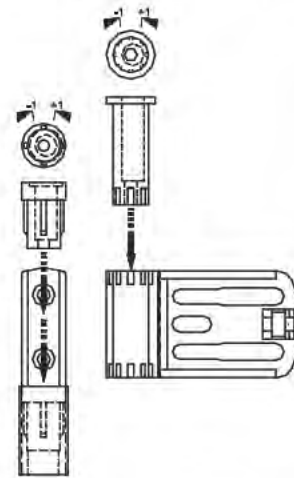
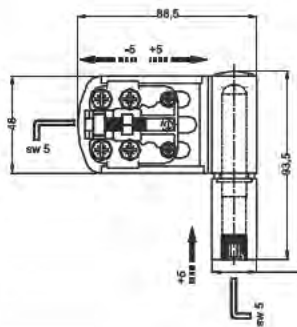
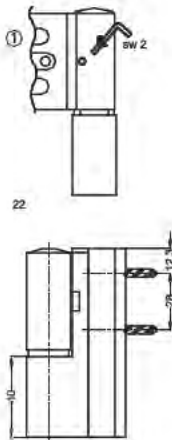
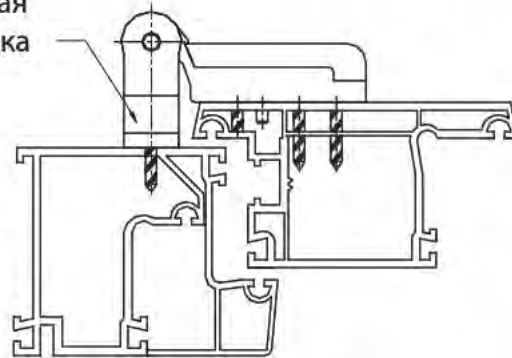
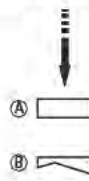

Артикул	Наименование		
130 085 002 000	3D дверная петля на алюминий - 90 кг., Ral-9016	24	14,39
130 085 002 001	3D дверная петля на алюминий - 90 кг., Ral-8017	24	14,39
130 085 002 002	3D дверная петля на алюминий - 90 кг., Ral-8003	24	14,39
130 085 002 003	3D дверная петля на алюминий - 90 кг., Ral-9006	24	14,39
130 085 002 004	3D дверная петля на алюминий - 90 кг., Ral-8022	24	14,39

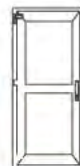



ЭЛЕМЕНТЫ АЛЮМИНИЕВЫХ ОКОН И ДВЕРЕЙ ПОД ЕВРОПАЗ 16 ММ

